

**Коллектив компании «Alarmtrade» благодарит Вас
за выбор охранно-сервисной системы
Pandora DX- 90 LoRa**

Pandora DX-90 LoRa – автомобильная охранно-сервисная система, предназначенная для монтажа на все классы автомобилей с бортовым напряжением 12В. Данное изделие – результат труда группы высококвалифицированных российских инженеров, включает в себя множество уникальных и современных инженерно-технологических и программно-аппаратных решений.

При разработке системы использована самая современная элементная база от лучших мировых производителей электронных компонентов. Изделие произведено с использованием нового высокоточного оборудования для монтажа компонентов и контроля, что гарантирует высокое качество, надежность и стабильность технических и пользовательских характеристик изделия в течение всего срока эксплуатации.

Система обладает максимально криптостойким кодом авторизации команд с уникальным диалоговым алгоритмом и индивидуальным для каждого изделия ключом шифрования (не менее 128 бит), что обеспечивает безупречную защиту от электронного взлома.

Вы можете рассчитывать на удовольствие от пользования системой; ее эргономику и надежность, высочайшие охранные и сервисные свойства; три года безусловной гарантии производителя; сервисную поддержку в большинстве городов России и ближнего зарубежья; оперативную помощь в решении возникающих вопросов, связанных с эксплуатацией и монтажом системы, обеспечиваемую интернет-службой поддержки и бесплатной «горячей телефонной линией».

Система имеет климатическое исполнение У-2.1 (N-2.1) по ГОСТ 15150-69 и рассчитана на эксплуатацию при температуре окружающей среды от -40°С до +85°С. Основные компоненты охранной системы, входящие в комплект, должны устанавливаться только в салоне автомобиля. Брелок и радиометка охранной системы рассчитаны для работы при температуре от -10°С до +40°С. Степень защиты базового блока, брелока и радиометки – категория IP40 по ГОСТ 14254-96. Система разработана и произведена с соблюдением требований по ГОСТ Р 41.97-99 (ЕЭК ООН № 97), ГОСТ Р 50789-95, ГОСТ Р 28279-89, ГОСТ 28751-90 (СТ СЭВ 6895-89), ГОСТ 29157-91, ГОСТ Р 50607-93.

Наш интернет-адрес: alarmtrade.ru

Служба поддержки пользователей: support@alarmtrade.ru

Телефон «горячей линии»: 8-800-700-17-18 (звонок по России бесплатный)

Сделано в России, г. Калуга, ул. Кирова, 20а.



Сертификат соответствия RU C-RU.MT49.B.00639

Содержание

1. Общая информация	4
Комплектация системы	5
Обязательно к прочтению	6
Индивидуальная карта владельца	7
Выносная кнопка	7
Расположение элементов системы	7
Базовый блок системы	8
Информационные сигналы системы	9
2. Функции и режимы	11
Режим охраны	12
Контролируемые и охраняемые зоны	12
Дистанционный и автоматический запуск двигателя	13
Режим SLAVE	14
Устройства и функции авторизации владельца	15
Проверка количества прописанных в систему устройств	16
3. Радиометка иммобилайзера BT-760	17
Функции кнопки	18
Световая индикация «SEND»	19
Замена элемента питания радиометки иммобилайзера	19
Обновление программного обеспечения	20
4. Брелок дистанционного управления	21
Назначение световых индикаторов SEND/ALARM	23
Подзарядка брелока	23
Обновление программного обеспечения (ПО)	23
Функции, оперативно вызываемые кнопками брелока	25
Пиктограммы брелока	25
Меню брелока	26
Контроль состояния	26
Настройки	27

5. Мобильное приложение Pandora BT	32
Работа с приложением	34
6. Управление системой	36
Включение режима охраны	37
Выключение режима охраны	38
Отпирание замка багажника	39
Запирание/отпирание дверей с включенным зажиганием	40
Отложенная постановка под охрану (руки заняты)	40
Поиск автомобиля	41
Режим «Паника»	41
Управление дистанционным запуском двигателя	41
Режим технического обслуживания (ТО)	43
7. Аварийное управление системой	45
Аварийное отключение режима охраны	47
Аварийное управление противоугонными функциями	48
8. Дополнительные устройства	50
8. Гарантийные обязательства	54
Свидетельство установки	59
Свидетельство о приемке	60
Гарантийный талон	60

1 Общая информация

Комплектация системы

1. Руководство по эксплуатации	1 шт.
2. Индивидуальная карта владельца	1 шт.
3. Брелок D-022	1 шт.
4. Радиометка BT-760	1 шт.
5. Выносная кнопка	1 шт.
6. Базовый блок системы	1 шт.
7. Внешний датчик температуры	1 шт.
8. Бипер (малогабаритный звуковой извещатель)	1 шт.
9. Релейный модуль RMD-5M	1 шт.
10. Основной кабель базового блока	1 шт.
11. Провод LIN-интерфейса	1 шт.
12. Провод многофункционального интерфейса IMMO-KEY	1 шт.
13. Комплект крепежа	1 шт.
14. Схема подключения	1 шт.
15. Упаковка	1 шт.

! Производитель оставляет за собой право без уведомления потребителя вносить изменения в комплектацию и конструкцию изделий для улучшения их технических и эксплуатационных параметров.

Обязательно к прочтению

Перед началом монтажа и эксплуатацией системы внимательно прочитайте данную инструкцию, обратите особое внимание на текст, отмеченный знаком !

! Охранно-сервисное устройство (далее обозначаемое как «система») является сложным техническим изделием, подлежащим профессиональной установке, настройке и обслуживанию квалифицированными специалистами.

! Работа системы зависит от типа подключения, комплектации, произведённых настроек, а так же штатной работы и комплектации транспортного средства.

! В комплект системы включена «Индивидуальная карта владельца», под защитным покрытием которой находятся данные, предназначенные только для владельца системы. Настоятельно рекомендуем убедиться в целостности защитного покрытия после завершения работ. Если защитный слой карты был удален (нарушен) специалистом, производившим монтаж, то переустановка системы производится силами данного работника. Перед удалением защитного слоя обязательно ознакомьтесь с описанием раздела «Индивидуальная карта владельца».

! По завершению монтажа системы:

- Обязательно убедитесь в работоспособности системы и реализованных функций в присутствии специалиста. Рекомендовано отметить реализованные функции напротив каждого описания в разделе «Управление системой» - отметкой о работоспособности
- Обязательно убедитесь в заполнении разделов «Свидетельство установки» и «Гарантийный талон». Заполненные документы могут понадобиться в гарантийных случаях или при обращении в службу поддержки.
- Попросите специалиста произвести отметки в разделе «Расположение элементов системы» - данная информация может понадобиться для диагностики/настройки или аварийного отключения системы.
- Для повышения защиты настоятельно рекомендуем изменить заводское значение ПИН-кодов системы. Консультация по замене осуществляется специалистом, производившим монтаж. Изменённые коды рекомендовано запомнить или записать в разделе «ПИН-коды системы».

ПИН-коды системы

Секретный ПИН-код
(располагается на «Индивидуальной карте владельца»)

Сервисный ПИН-код
(заводское значение 1-1-1-1)

ПИН-код иммобилайзера
(при реализации функции «Кодового иммобилайзера»)

! Рекомендовано записать или запомнить измененные или созданные ПИН-коды. Исключите возможность доступа к кодам третьих лиц.



Индивидуальная карта владельца

! Удаляйте защитный слой с осторожностью, не пользуйтесь острыми предметами, чтобы не повредить скрытую под защитным слоем информацию. Исключите возможность доступа к карте третьих лиц. Информация на индивидуальной карте уникальна, в случае её утери или порчи не подлежит восстановлению или изменению.

Индивидуальная карта владельца – это пластиковая карта, держащая под защитным слоем персональную информацию системы:

- **PIN «Секретный ПИН-код»** – содержит четыре цифры. Код необходим для отключения режима охраны, функций авторизации владельца, входа в меню программирования.
- **LOGIN / PASS / № телефона** – не используются.

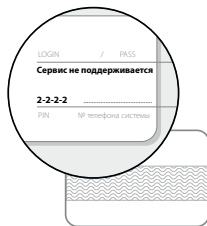

Выносная кнопка

Выносная кнопка «VALET» со встроенным трехцветным (красный, зелёный, оранжевый) световым индикатором «LED» необходима для управления режимами охраны, аварийного управления, программирования системы. Выносная кнопка располагается внутри салона транспорта (см. раздел «Расположение элементов системы»).

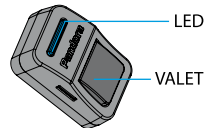

Расположение элементов системы

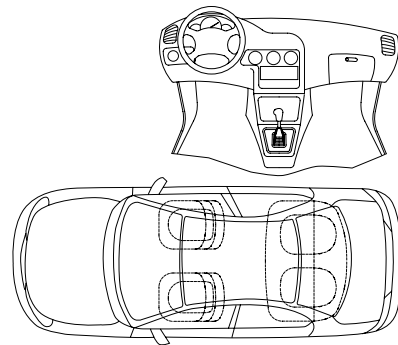

- 1 Выносная кнопка (Кнопка «VALET» по CAN)
- 2 Кнопка ввода «ПИН-кода иммобилайзера»
- 3 Блокируемая цепь
- 4 Базовый блок системы
- 5 Бипер
- 6
- 7

Базовый блок системы

Антенна на 868MHz (диалоговый алгоритм шифрования 128 бит), модуляция LoRa – поддержка работы до 4 брелоков D-022.

Встроенная антенна 2.4GHz, протокол Bluetooth 5.0 (BT5.0) - поддержка работы до 14 периферийных Bluetooth-устройств (см. раздел «Дополнительное оборудование»), в том числе связь с записанным мобильным устройством.

Встроенный 3D-акселерометр - распознавание удара/движения/наклона, отдельные зоны датчика удара (тревожная и предупредительная), регулировка чувствительности по зонам, алгоритм блокировки двигателя и закрытия центрального замка при начале движения.

Датчики температуры - определение температурных показаний по зонам: салон - внутренний датчик базового блока, двигатель - внешний датчик температуры (см. раздел «Комплектация системы»), окружающая среда - цифровой протокол автомобиля*. Настройки системы позволяют произвести переназначение датчиков на необходимые зоны и использовать показания температуры с внешних периферийных устройств (PS-331 BT, RHM-03 BT, DMS-100 BT); реализовать функции автоматического запуска и глушения двигателя, предпускового подогревателя и/или догревателя по температурным показаниям.















Встроенный цифровой интерфейс 2xCAN/LIN* – работа с цифровыми шинами транспортного средства для реализации управления и контроля, работа с предпусковыми подогревателями Webasto Thermo Top Evo и Eberspacher Hydronic (1/2/3).

Встроенный цифровой порт ИММО-KEY и бесключевой обход штатного иммобилайзера* – аппаратные и программные алгоритмы при поддержке специального сервера «Pandora CLONE» позволяют системе обойти штатный иммобилайзер для автоматического и дистанционного запуска двигателя.

Встроенный micro-USB порт - обновление и настройка системы с помощью программы Pandora Alarm Studio.

! *Подробная информация о поддержке доступна на сайте LOADER.ALARMTRADE.RU.

Информационные сигналы системы

ЗВУКОВЫЕ И СВЕТОВЫЕ СИГНАЛЫ	
СИГНАЛЫ (звук / свет)	ОПИСАНИЕ
1x  /1x 	Включение режима охраны
2x  /2x 	Выключение режима охраны
5x  /5x 	Поиск автомобиля
30сек.  /30сек. 	«Режим тревоги» - оповещение о нарушении тревожной зоны датчиков Режим паника
3x 	Подготовка к запуску двигателя
3x  /1x 	«Режим предупреждения» - оповещение о нарушении предупредительной зоны датчиков
4x  /4x 	Оповещение о срабатывании тревожной зоны датчиков при снятии с охраны Напоминание о не выключенных габаритных огнях при постановке на охрану Оповещение о неисправности тревожной зоны датчиков при постановке на охрану
25 сек.  /25 сек. 	Предупреждение о блокировке двигателя в режиме антиграбления



СИГНАЛЫ ИНДИКАТОРА «БИПЕР»	
СИГНАЛЫ	ОПИСАНИЕ
1 звук. сигнал	Включение ТО
2 звук. сигнала	Выключение ТО
1 звук. сигнал	Правильный ввод «ПИН-кода иммобилайзера»
3 звук. сигнала/3 раза	Разряжен элемент питания в радиометке (при включении зажигания)
4 звук. сигнала/4 раза	Отсутствуют устройства авторизации (при включении зажигания)
Учтенные звуковые сигналы	Предупреждение о блокировке двигателя в режиме антиграбления





СИГНАЛЫ ВЫНОСНОЙ КНОПКИ «LED-ИНДИКАТОР»	
СИГНАЛЫ	ОПИСАНИЕ
РЕЖИМ ОХРАНЫ ВКЛЮЧЕН	
Красные короткие вспышки	Система в охране
Зелёные короткие вспышки	Система в охране (устройства авторизации в зоне действия)
Частые красные вспышки	Система в режиме тревоги
РЕЖИМ ОХРАНЫ ВЫКЛЮЧЕН	
Погашен	Система снята с охраны
Красным светится	Автопостановка под охрану Отложенная постановка на охрану
Зеленым светится (при включенном зажигании)	Система в режиме технического обслуживания (ТО)
Оранжевые вспышки (при включении зажигания)	Отображение количества прописанных брелоков
Зеленые вспышки (при включении зажигания)	Отображение кол-ва прописанных радиометок
Красная вспышка (при включении зажигания)	Отображение прописанного мобильного устройства
ВВОД «СЕКРЕТНОГО ПИН-КОДА» ИЛИ «СЕРВИСНОГО ПИН-КОДА»	
Оранжевая вспышка	Подтверждение нажатия кнопки «VALET»
Короткая красная вспышка	Подтверждение ввода цифры ПИН-кода Некорректный ввод ПИН-кода
Красным и зелёным мигает	Правильный ввод ПИН-кода

2 Функции и режимы

ФУНКЦИИ И РЕЖИМЫ



Режим охраны

При включении режима охраны производится **1x**  **звук** и **1x**  **световое** оповещение, осуществляется контроль зон транспорта с разделением на уровни срабатывания:





- «Режим предупреждения» - включается при незначительном воздействии на датчик удара или дополнительный датчик, сопровождается **1x**  **световым** и **3x**  **звуковыми** сигналами;
- «Режим тревоги» - включается при воздействии на датчики или нарушении контролируемой зоны, сопровождается **30 сек.**  **световыми** и **30 сек.**  **звуковыми** сигналами, досрочно отменить которые возможно произведя команду на выключение/включение режима охраны.

При нарушении контролируемых зон базовый блок системы:

- производит запись события в собственной энергонезависимой памяти;
- включает режим предупреждения или тревоги;
- доступными способами производит оповещение владельца;
- производит блокировку (в соответствии с реализованными настройками и типом подключения);

Если в момент включения режима охраны контролируемая(е) зона(ы) оказались в открытом состоянии, то базовый блок системы произведёт **4x**  **звуковых** предупреждающих сигнала и **4x**  **световые** вспышки с передачей оповещения о данной зоне.

При неисправности охраняемой зоны, базовый блок системы временно отключает данную зону. Если концевой датчик сработает более 9 раз подряд, то он будет отключен до следующей постановки на охрану. Датчик удара/наклона/движения временно отключается на 15 секунд, если он срабатывал более трёх раз подряд.

При выключении режима охраны производится **2x**  **звук** и **2x**  **световое** оповещение, отключается блокировка двигателя (если не были задействованы иммобилайзер и дополнительные блокировки). Если в режиме охраны происходило тревожное событие (кроме предупредительного уровня), то базовый блок системы в момент выключения охраны произведёт **4x**  **звуковых** предупреждающих сигнала и **4x**  **световые** вспышки. После снятия с охраны базовый блок системы предоставляет информацию о состоянии зон транспорта без сохранения в энергонезависимую память.

Контролируемые и охраняемые зоны

- Температура салона (контроль)
- Температура двигателя (контроль)
- Температура окружающей среды (контроль)^{*/**}

- Напряжение бортовой сети (контроль)
- Работа двигателя (контроль)
- Работа подогревателя (контроль)
- Топливо (контроль)
- Положение «Паркинг (АКПП) / Ручной тормоз (МКПП)» (контроль)
- Напоминание о не выключенных габаритных огнях (контроль)^{*}
- Срабатывание датчика удара (охрана - тревожная/предупредительная зона)
- Срабатывание датчика движения (охрана - тревожная зона)
- Срабатывание датчика наклона (охрана - тревожная зона)
- Статус штатной тревоги^{*}, дополнительный датчик^{**} (контроль, охрана - тревожная/предупредительная зона)
- Включение зажигания (контроль, охрана - тревожная зона)
- Открытие дверей (контроль, охрана - тревожная зона)
- Открытие капота (контроль, охрана - тревожная зона)
- Открытие багажника (контроль, охрана - тревожная зона)
- Нажатие тормоза (контроль, охрана - тревожная зона)



[!] Доступно только по CAN-шине транспорта (см. поддержку на сайте [LOADER.ALARMTRADE.RU](http://loader.alarmtrade.ru)).

^{**} Опционально (см. раздел «Дополнительные устройства»).

Дистанционный и автоматический запуск двигателя

Система позволяет запустить двигатель дистанционно – по команде пользователя, или автоматически - по предварительно настроенной функции.

Процедуры запуска используются с целью прогрева двигателя и салона автомобиля, зарядки аккумулятора, либо для охлаждения салона автомобиля кондиционером.

Дистанционные и автоматические запуски двигателя возможны только при нахождении системы в режиме охраны. Находясь в режимах дистанционного и автоматического старта двигателя, система продолжает исполнять функции охраны всех принятых под контроль зон и датчиков, отключив датчик удара  и дополнительный датчик  (в системе доступны настройки, позволяющие использовать датчики во время запуска двигателя). Датчик движения в этом режиме, напротив, переводится в режим повышенной чувствительности с уменьшением времени реакции на движение. При нарушении любой контролируемой зоны автоматический или дистанционный запуск будет остановлен.

При использовании режимами дистанционного и автоматического старта двигателя стоит уделить особое внимание надежности фиксации автомобиля на месте парковки стояночным тормозом или другими средствами, ограничивающими возможные перемещения автомобиля.

Дистанционный и автоматический запуск двигателя на автомобиле с автоматической коробкой передач (АКПП) произойдет, если рычаг селектора будет находиться в положении «Р».

Если автомобиль оснащен механической коробкой передач (МКПП), то дистанционный или автоматический запуск произойдет, только если перед включением режима охраны была произведена процедура «ПРОГРАММНАЯ НЕЙТРАЛЬ».

Пример процедуры «Программная нейтраль»

1. Не выключая зажигания, при работающем двигателе зафиксируйте надежно автомобиль стояночным тормозом, переведите рычаг МКПП в нейтральное положение, процедура «Программная нейтраль» включится автоматически (разрешено штатными настройками системы).
2. Поверните ключ в замке зажигания до положения OFF и выньте его из замка - двигатель при этом продолжит работу (для автомобилей с кнопкой Start/Stop пункт 2 нужно пропустить).
3. Покиньте автомобиль, закройте двери.
4. Включите режим охраны - двигатель будет остановлен, система готова к исполнению команд дистанционного или автоматического запуска.

Автоматические запуски

Система позволяет владельцу установить режимы автоматического запуска и останова двигателя при помощи мобильного приложения, часть функций доступна при настройке через брелок. Автоматические запуски возможны по следующим параметрам: расписанию, периоду времени, температуре двигателя, напряжению. Останов двигателя произойдет автоматически по истечении установленного времени прогрева, достижения заданной температуры или по команде от пользователя.

! Запуск и останов двигателя по температуре возможен только при подключенном датчике температуры двигателя. Дистанционный и автоматический запуск двигателя не возможен при открытом капоте.

Режим Slave

Данный режим позволяет включать и выключать режим охраны при помощи штатных средств управления транспортом: пульт дистанционного управления, датчик/кнопка закрытия на ручке двери (для автомобилей с интеллектуальной системой доступа).

! Режим по умолчанию выключен – настройка/подключение производится квалифицированным специалистом. Для повышения противоугонного функционала режима SLAVE рекомендовано использовать функцию «Запрет снятия с охраны в отсутствии метки» - выключение охраны, при управлении штатными средствами транспорта или брелоком системы, будет доступно при наличии устройств авторизации в зоне радиосвязи системы.



Устройства и функции авторизации владельца

Устройства авторизации

Устройства авторизации – это средства скрытого ношения, записанные в память системы: радиометки, Bluetooth-брелок (см. раздел «Дополнительное оборудование»), мобильный телефон с установленным приложением. Устройства предназначены для управления охранными и противоугонными функциями системы (свободные руки, иммобилайзер и антиграбление).

! При использовании устройств авторизации рекомендовано установить звуковой извещатель «Бипер».

Режим Hands Free (свободные руки)

Режим предназначен для автоматического включения и выключения  режима охраны при удалении  или приближении  владельца с устройством авторизации к транспортному средству.

! Режим по умолчанию выключен – настройка производится при помощи мобильного приложения, соединенного с системой по Bluetooth.

Режим иммобилайзера

Режим предназначен для распознавания владельца с помощью устройств авторизации при выключенной охране.

В момент включения зажигания, базовый блок системы контролирует наличие устройств авторизации в зоне радиообмена. Если устройств нет в зоне действия радиообмена, система блокирует работу двигателя. Блокировка двигателя произойдет либо сразу, либо при начале движения в зависимости от способа реализации блокировки и настроек системы. При появлении в зоне связи устройств авторизации происходит выход из режима блокировки и возврат в нормальный режим работы.

! Режим по умолчанию включен – его работа зависит от способа подключения и настройки системы.

Режимы ANTI-HI-JACK-1/2 (антиграбления)

Режимы предназначены для предотвращения попытки захвата транспортного средства при исчезновении устройств авторизации из зоны радиообмена базового блока системы при выключенной охране.

Режим ANTI-HI-JACK-1 – при включенном зажигании, базовый блок системы контролирует наличие устройств авторизации в зоне радиообмена по открыванию или закрыванию двери.

Режим ANTI-HI-JACK-2 – при включенном зажигании, базовый блок системы постоянно контролирует наличие устройств авторизации в зоне радиообмена.

Если устройств авторизации нет в зоне действия радиообмена при описанных выше условиях, базовый блок системы произведет отложенную по времени блокировку двигателя. Перед блокировкой двигателя прозвучит прерывистый тоновый сигнал сирены («Предупреждение о блокиров-

ке»). Блокировка работы двигателя произойдет либо сразу, либо при начале движения - в зависимости от способа реализации блокировки и настроек системы. При появлении в зоне связи устройства авторизации происходит выход из режима блокировки и возврат в нормальный режим работы.

! Режим по умолчанию выключен - НАСТРОЙКА ПРОИЗВОДИТСЯ КВАЛИФИЦИРОВАННЫМ СПЕЦИАЛИСТОМ.

Режим многокнопочного кодового иммобилайзера

Режим позволяет использовать собственный запрограммированный код - «ПИН-код иммобилайзера» для выключения режима охраны, управления режимом ТО, отключения блокировки двигателя. «ПИН-код иммобилайзера» необходимо вводить с помощью штатных элементов управления транспорта кнопок/рычагов/педали.

ПРИМЕР ВЫПОЛНЕНИЯ ФУНКЦИЙ КОДОВОГО ИММОБИЛАЙЗЕРА

- Включите зажигание для функций отключения блокировки и режима технического обслуживания. Для отключения охраны и управления таймерными каналами включать зажигание необязательно.
- Введите «ПИН-код иммобилайзера». Нажмите запрограммированную кнопку ввода (кнопку/рычаг/педаль) количество раз, равное первой и последующим цифрам. Паузы между нажатиями кнопки не должны превышать 1 секунду; паузы более 1 секунды воспринимаются системой как окончание ввода предыдущей и переходу к вводу следующей цифры «ПИН-кода иммобилайзера» (код может содержать от 1 до 4 цифр значением от 1 до 9).
- После корректного ввода кода звуковой извещатель «Бипер» произведёт короткий звуковой сигнал и система выполнит запрограммированную функцию.

! Режим по умолчанию выключен - НАСТРОЙКА ПРОИЗВОДИТСЯ КВАЛИФИЦИРОВАННЫМ СПЕЦИАЛИСТОМ.

Проверка количества прописанных в систему устройств

Проверить количество устройств управления запрограммированных в памяти базового блока можно по количеству вспышек светодиодного индикатора «LED» при каждом включении зажигания в режиме выключенной охраны: оранжевые вспышки отображают запрограммированные брелоки и часы, зелёные вспышки - радиометки, длинная красная вспышка - мобильное устройство.

Также количество прописанных устройств, можно проверить при помощи звуковых сигналов сирены  сняв и надев обратно клемму аккумулятора (при данной возможности транспорта):

- первой серией коротких сигналов – количество брелоков;
- вторым коротким сигналом – наличие Bluetooth-устройства (брелока или часов);
- третьей серией коротких сигналов – количество радиометок;
- четвертым длинным сигналом – наличие мобильного устройства.

3 Радиометка иммобилайзера BT-760

Радиометка – это устройство для управления системой/транспортном, является средством автоматической авторизации владельца в режимах «иммобилайзера / антиограбления / свободные руки» на расстоянии Bluetooth-соединения. Радиометка оборудована: кнопкой управления  для включения и выключения режима охраны и технического обслуживания; датчиком движения – позволяет в отсутствии движения перейти в режим экономичного энергопотребления; информационным световым индикатором «SEND».

! Для корректной работы не рекомендуется располагать радиометку рядом с металлическими предметами, магнитными и электронными устройствами (магнитные и кредитные карты, телефоны, ключи, брелоки и т.д.). Не подвергайте радиометку воздействиям высоких температур, попадания влаги, сильным ударам. Рекомендуется располагать радиометку на поясе в отдельном чехле или в переднем кармане одежды.



Функции кнопки

НАЖАТИЕ	ОПИСАНИЕ
 - коротко (зажигание выключено)	включение/выключение режима охраны
 - 3 секунды (зажигание включено)	включение/выключение режима ТО
 - 6 секунды	запись радиометки в память системы
 - 10 секунд	обновление программного обеспечения

Световая индикация «SEND»

СИГНАЛЫ	ОПИСАНИЕ
одна вспышка	включение/выключение режима охраны подтверждение включения режима охраны низкий уровень заряда (при установке элемента питания)
две вспышки	подтверждение выключения режима охраны
три вспышки	высокий уровень заряда (при установке элемента питания)
не светится светится постоянно	элемент питания разряжен (при установке элемента питания, при нажатии на кнопку)

Замена элемента питания радиометки иммобилайзера

При замене элемента питания необходимо аккуратно выполнить следующую последовательность действий:

- соблюдая осторожность, раскройте корпус радиометки (рис.1);
- извлеките элемент питания и, соблюдая полярность, установите новый (рис. 2);
- при установке качественного элемента питания, световой индикатор «SEND» произведёт три красных вспышки;
- соберите радиометку в обратном порядке, все элементы крепления должны остаться в плотно закрытом состоянии.

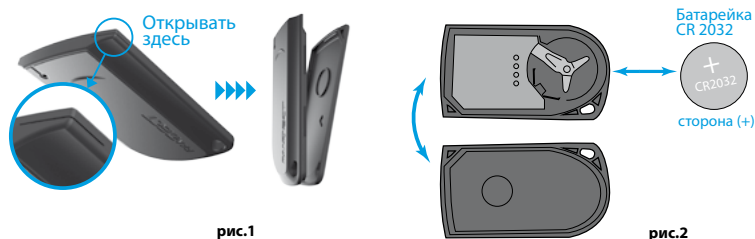

Обновление программного обеспечения (ПО) радиометки

Загрузите мобильное приложение Pandora BT (для устройств Android или iOS оснащённых модулем Bluetooth 4.0 Low Energy или выше):

- откройте мобильное приложение, произведите поиск устройства;
- нажмите и удерживайте кнопку  радиометки до десятой вспышки индикатора «SEND», затем кнопку следует отпустить;
- в мобильном приложении выберите обнаруженное устройство и начните обновление: «ИНТЕРНЕТ» - установка ПО через интернет-соединение; «ФАЙЛОВЫЙ МЕНЕДЖЕР» - установка ПО из памяти смартфона (только для Android устройств).

4 Брелок дистанционного управления

Двусторонний брелок – это средство управления и контроля за состоянием системы.

Для облегчения восприятия событий в брелоке используется 16 мелодий (🔊). Каждая мелодия соответствует отдельному событию. В брелоке применены проблесковые светодиодные индикаторы **SEND/ALARM**, повышающие информативность брелока.

В момент поставки брелок полностью готов к работе. Для включения брелока нажмите кнопку **F** и удерживайте ее 3 секунды. Прозвучит мелодия «ВКЛЮЧЕНИЕ БРЕЛОКА». Повторное нажатие и удерживание кнопки в течение 3 секунд выключит брелок.



! Все команды управления передаются по радиоканалу, при работе с брелоком, для достижения максимальной эффективности и максимальной дальности радиосвязи, рекомендуется не закрывать пальцами рук зону встроенной антенны (см. рисунок).

! Брелок является унифицированным средством управления. Функции брелока зависят от модели охранной системы.

Назначение световых индикаторов брелока SEND/ALARM

Индикатор зеленого цвета «SEND»:

- при наличии связи в канале оповещения коротко вспыхивает;
- при полном отсутствии связи не светится.

Индикатор красного цвета «ALARM»:

- во время любых оповещений часто вспыхивает;
- при полном отсутствии связи коротко вспыхивает.

Подзарядка брелока

- элемент питания заряжен
- элемент питания разряжен















На дисплее брелока расположена индикация разряда элемента питания. Зарядите элемент питания, если брелок не включается или индикатор разряда отображает последний сегмент. Заряд элемента питания осуществляется при помощи стандартного кабеля micro-USB.

Обновление программного обеспечения (ПО)

- Загрузите программное обеспечение Pandora Alarm Studio в персональный компьютер с операционной системой Windows XP/Vista/7/8/9/10.
- Извлеките программу из архива и запустите файл AlarmStudio (тип: exe).
- Подключите интерфейсный USB-кабель к персональному компьютеру.
- Нажмите и удерживайте кнопку брелока **F**, подключите USB-кабель к брелоку, сразу после соединения кабеля отпустите кнопку – программа и брелок перейдет в режим загрузки.
- В программе Pandora Alarm Studio перейдите в пункт «Обновить ПО» и выберите вариант загрузки: «Архив прошивок» - загрузка «ПО» напрямую в папку firmwares программы Pandora Alarm Studio; «Загрузить из файла» - загрузка скачанного «ПО» из персонального компьютера.
- Выбрав необходимое «ПО» начните его загрузку - «Записать».
- По завершению обновления «ПО» отключите интерфейсный USB-кабель, брелок перейдет в стандартный режим работы.

! Актуальная версия программы и программного обеспечения доступна на сайте <https://alarmtrade.ru> (раздел для загрузки «Поддержка» -> «Прошивки, инструкции и ПО»).

Функции, оперативно вызываемые кнопками брелока

	Система снята с охраны		Система на охране (нет тревожных сообщений)
	Зажигание включено	Зажигание выключено	
 (коротко)	Закреть замки дверей без постановки на охрану	Постановка на охрану со звуковым подтверждением	Режим «Поиск» - мигание указателей поворота и звуковые сигналы 5 сек.
 (1 сек.)		Постановка на охрану без звукового подтверждения	Режим «Поиск» - мигание указателей поворота без звуковых сигналов 5 сек.
 (2 сек.)	Включение режима «Поддержка зажигания»		
 (3 сек.)	Включение процедуры «Программная нейтраль»		Дистанционный запуск двигателя
 (коротко)	Открыть замки дверей	Открыть замки дверей	Снятие с охраны со звуковым подтверждением
 (1 сек.)			Снятие с охраны без звукового подтверждения
 (2 сек. и более)	Выкл. режима «Поддержка зажигания»		Выкл. зажигания в режиме дистанционного и автомат. запуска двигателя, турботаймера
 (коротко)	Включение подсветки дисплея брелока		
 (1 сек.)	Открытие замка багажника		
 (2 сек.)	Дополнительная функция по CAN		
 (3 сек.)	Включение/выключение брелока		
 +  (коротко)	Режим «Паника»		
 +  (коротко)	Постановка на охрану с работающим двигателем со звуковым подтверждением	Постановка на охрану через 30 сек. «руки заняты» со звуком	
+ (1 сек.)	Постановка на охрану с работающим двигателем без звукового подтверждения	Постановка на охрану через 30 сек. «руки заняты» без звука	

Пиктограммы брелока



*Индикация раздельного открытия дверей и статуса штатной тревоги зависит от наличия информации в цифровом протоколе конкретного автомобиля. Остаток топлива определяется по цифровому протоколу или по информации от штатного датчика уровня топлива, подключенного отдельно. Подробная информация о поддержке цифрового протокола доступна на сайте dealer.alarmtrade.ru.

Меню брелока

В основном меню брелока предусмотрена возможность контроля и управления основными настройками и параметрами системы.

Вход в основное меню осуществляется коротким нажатием кнопки **F**, последующие короткие нажатия кнопки **F** приводят к переключению между пунктами меню. Вход в выбранный пункт меню осуществляется коротким нажатием кнопки **↔** или **↵**.



Контроль состояния

Для получения информации о температуре двигателя, салона, напряжения аккумулятора или уровня топлива необходимо короткими нажатиями кнопки **F** выбрать меню «КОНТРОЛЬ СОСТОЯНИЯ» и коротко нажать кнопку **↔** или **↵**.



Выход из меню происходит автоматически, для выхода из меню в любой момент коротко нажмите кнопку **F**.

Настройки

Для изменения настроек или параметров системы необходимо короткими нажатиями кнопки **F** выбрать меню «НАСТРОЙКИ» и коротко нажать кнопку **↔** или **↵**.

Навигация по настройкам меню осуществляется короткими нажатиями кнопок **↔** или **↵**, для входа в необходимую настройку необходимо коротко нажать кнопку **F**.



Выход из меню происходит автоматически, для выхода из меню в любой момент зажмите кнопку **F** на 1 секунду.

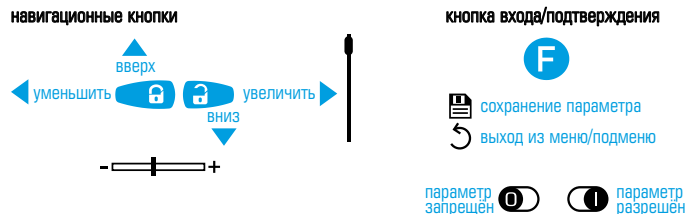

ИСТОРИЯ ПРОСМОТР ИСТОРИИ СОБЫТИЙ

Меню просмотра истории событий хранящихся в памяти брелока. При показе истории на дисплее брелока отображается событие и время его наступления.

 ХРАНЕНИЕ ИСТОРИИ СОБЫТИЙ ОГРАНИЧЕНО ПАМЯТЬЮ БРЕЛОКА.

АВТОЗАПУСК НАСТРОЙКА ПАРАМЕТРОВ ЗАПУСКА И ОСТАНОВА ДВИГАТЕЛЯ

Меню предоставляет возможность производить настройки автоматического запуска и контроля работы двигателя. Синхронизированные часы мобильного устройства, брелока и базового блока и другие автономные настройки системы позволяют реализовывать множество условий работы двигателя вне зависимости от того, находится ли брелок в зоне командного радиоканала или нет.

- «РАЗРЕШИТЬ» - подменю, разрешающее или запрещающее все автоматические запуски двигателя.
- «ПО ВРЕМЕНИ» - подменю, позволяющее автоматически запускать двигатель каждый день в назначенное время.
- «ТЕМПЕРАТУРА ЗАПУСКА» - подменю, позволяющее автоматически запускать двигатель при понижении температуры двигателя.
- «ВРЕМЯ ПРОГРЕВА» - подменю, позволяющее устанавливать время для работы двигателя при автоматическом и дистанционном запуске.
- «ПЕРИОДИЧЕСКИ» - подменю, позволяющее автоматически запускать двигатель через заданный промежуток времени.
- «ТЕМПЕРАТУРА ОСТАНОВА» - подменю, позволяющее устанавливать температуру останова двигателя при автоматическом и дистанционном запуске.



 Если Вы не выполнили процедуру сохранения, настройки работы двигателя в режимах дистанционного и автоматического запуска двигателя останутся прежними. Запуск и останов двигателя по температуре возможен только при подключенном датчике температуры двигателя. Настройки автоматического запуска не влияют на работу дистанционного запуска.



ПОДОГРЕВАТЕЛЬ УПРАВЛЕНИЕ ПРЕДУСЛОВИЕМ ПОДОГРЕВАТЕЛЕМ

Меню предоставляет возможность включать или выключать предпусковой подогреватель двигателя.



ДАТЧИКИ УПРАВЛЕНИЕ И НАСТРОЙКА ДАТЧИКОВ

Меню предоставляет возможность управления и настройки чувствительности датчиков (удара/движения/наклона). При этом датчик удара «УДАР» и дополнительный датчик «ВНЕШНИЙ» имеют отдельные зоны чувствительности, тревожную и предупредительную. Тревожная зона - срабатывает при значительных воздействиях на датчик. В режиме тревоги система на 30 секунд включает световые и звуковые сигналы. Предупредительная зона - срабатывает при незначительных воздействиях на датчик (для нормальной работы чувствительность предупредительной зоны должна быть выше тревожной). В режиме предупреждения производится один световой и три звуковых сигнала.



• «УДАР» — подменю, позволяющее дистанционно управлять и настраивать чувствительность датчика удара по тревожной  и предупредительной зоне .



-  - предупредительная и тревожная зона включена.
-  - предупредительная и тревожная зона выключена.
-  - предупредительная зона выключена.



• «ДВИЖЕНИЕ» — подменю, позволяющее дистанционно управлять и настраивать чувствительность датчика движения.

-  - датчик движения включен.
-  - датчик движения выключен.

• «НАКЛОН» — подменю, позволяющее дистанционно управлять и настраивать чувствительность датчика наклона.

-  - датчик наклона включен.
-  - датчик наклона выключен.

• «ДОПОЛНИТЕЛЬНЫЙ» — подменю, позволяющее дистанционно управлять и настраивать чувствительность дополнительного датчика по тревожной  и предупредительной зоне .



-  - предупредительная и тревожная зона включена.
-  - предупредительная и тревожная зона выключена.
-  - предупредительная зона выключена.

ТРЕКИНГ ОТОБРАЖЕНИЕ ПЕРЕМЕЩЕНИЯ

В данной модели настройка функции недоступна.





СИРЕНА УПРАВЛЕНИЕ ЗВУКОВЫМИ СИГНАЛАМИ СИРЕНА

Меню предоставляет возможность управления звуковыми оповещениями сирены в режимах тревоги или предупреждения.

-  - тревожные и предупредительные сигналы включены.
-  - предупредительные сигналы выключены.
-  - тревожные и предупредительные сигналы выключены.

СВОБОДНЫЕ РУКИ УПРАВЛЕНИЕ РЕЖИМОМ СВОБОДНЫЕ РУКИ

Меню предоставляет возможность управления режимом свободные руки «HANDS FREE» для постановки и снятия системы с охраны при помощи радиометки.

-  - включить режим на постановку.
-  - включить режим на снятие.
-  - включить режим на постановку и снятие.
-  - выключить режим на постановку и снятие.

КАНАЛЫ УПРАВЛЕНИЕ ТАЙМЕРНЫМИ КАНАЛАМИ

Меню предоставляет возможность включать или выключать таймерные каналы. Каналы используются для реализации дополнительных функций и управления внешними устройствами.

GPS-ПРИЕМНИК ОПРЕДЕЛЕНИЕ КООРДИНАТ

В данной модели настройка функции недоступна.

GSM-МОДЕМ УПРАВЛЕНИЕ ВСТРОЕННЫМ МОДЕМОМ





В данной модели настройка функции недоступна.

РЕЖИМ ТО РЕЖИМ ТЕХНИЧЕСКОГО ОБСЛУЖИВАНИЯ (ТО) АВТОМОБИЛЯ

Меню предоставляет возможность включать или выключать режим технического обслуживания.



НАСТРОЙКИ НАСТРОЙКИ БРЕЛОКА

Меню предоставляет возможность производить настройку брелока.

- «ЗВУК» — подменю, позволяющее включать или выключать звуковые оповещения.
- «ВИБРАЦИЯ» — подменю, позволяющее включать или выключать виброоповещения.
- «ПОДСВЕТКА» — подменю, позволяющее настраивать яркость подсветки дисплея.
- «КОНТРОЛЬ КАНАЛА» — подменю, позволяющее настроить звуковые извещения брелока, оповещающие о потере радиосвязи с основным блоком.
 -  - выключить сигналы извещения.
 -  - включить извещение звуковым сигналом «Мелодия». Сигнал прозвучит однократно при включенном или выключенном режиме охраны.
 -  - включить извещение сигналом «Тревога». Сигнал «Тревога» прозвучит при включенном режиме охраны, после извещения раз в минуту звучит короткое оповещение до момента появления связи или досрочной отмены при коротком нажатии кнопки . При выключенном режиме охраны производится однократное извещение сигналом «Мелодия».

- «ВРЕМЯ» - подменю, позволяющее производить настройку времени брелока. После изменения значения времени необходимо выполнить постановку или снятие с охраны для передачи текущего значения в базовый блок.

ИНФОРМАЦИЯ

Для получения технической информации брелока необходимо короткими нажатиями кнопки  выбрать меню «ИНФОРМАЦИЯ» и коротко нажать кнопку  или .

5 Мобильное приложение Pandora BT

Мобильное приложение Pandora BT для Android и iOS устройств – это сервисная программа для управления, контроля, настройки системы на расстоянии Bluetooth-соединения. Для работы приложения мобильное устройство должно быть записано в память системы (см. раздел «Установка приложения», «Запись и удаление мобильного устройства»).

! СИСТЕМА ПОДДЕРЖИВАЕТ РАБОТУ ТОЛЬКО С ОДНИМ МОБИЛЬНЫМ УСТРОЙСТВОМ.

Установка приложения

Скачать бесплатное приложение Pandora BT для мобильных устройств можно в соответствующем магазине приложений:

- App Store для iOS устройств;
- Google Play для Android устройств.

! МИНИМАЛЬНЫЕ ТРЕБОВАНИЯ: ANDROID v4.4, BLUETOOTH 4.0 LOW ENERGY; iOS v10.

После установки приложения войдите в программирование системы и произведите процедуру записи мобильного устройства в память системы.

Запись мобильного устройства

Для записи мобильного устройства в энергонезависимую память системы необходимо:

I. ВОЙТИ В МЕНЮ ПРОГРАММИРОВАНИЯ

Вход в меню программирования осуществляется через кнопку «VALET» путём ввода «Сервисного ПИН-кода», штатное значение кода 1-1-1-1 (подробное описание ввода кода см. в разделе «АВАРИЙНОЕ УПРАВЛЕНИЕ СИСТЕМОЙ»).

II. ПЕРЕЙТИ В УРОВЕНЬ ЗАПИСИ МОБИЛЬНОГО УСТРОЙСТВА

После входа в режим программирования необходимо нажать и удерживать кнопку «VALET» до пяти звуковых сигналов сирены, после пятого сигнала отпустить кнопку, система перейдёт на уровень «Запись мобильного устройства». При входе на уровень статусный индикатор «LED» загорится зелёным свечением, система готова к записи устройства.

III. ЗАПИСАТЬ МОБИЛЬНОЕ УСТРОЙСТВО

В мобильном телефоне необходимо включить Bluetooth-соединение, открыть приложение Pandora BT, перейти в функцию «Поиск устройства/Выбор устройства», в поисковом окне определится система, установите соединение с определившейся системой. Подтверждением записи послужат красные и зеленые вспышки светового индикатора «LED» и однократный звуковой сигнал сирены.

IV. ВЫЙТИ ИЗ МЕНЮ ПРОГРАММИРОВАНИЯ

После записи устройства для выхода из режима программирования необходимо включить и выключить зажигание.

При записи нового устройства, ранее записанное устройство будет автоматически удалено из памяти системы. При перезаписи одного и того же устройства в память системы необходимо сначала удалить сохраненное Bluetooth-соединение в мобильном устройстве и только после этого произвести запись.

При отсутствии автоматического сопряжения, с помощью программы PANDORA ALARM STUDIO разрешите пункт «Запрос ПИН при приживлении смартфона» и заново произвести процедуру записи. При сопряжении мобильное устройство запросит код (штатное значение кода 0-0-1-1-1-1, где последние четыре цифры 1-1-1-1 являются штатным значением «Сервисного ПИН-кода»).

Работа с приложением

Находясь в зоне радиобмена Bluetooth-соединения с системой, запустите приложение в мобильном устройстве. Запущенное приложение автоматически определит систему и произведёт подключение, осуществив переход на главный экран.

Мобильное устройство с установленным приложением может применяться как средство автоматической авторизации владельца в режимах «Иммобилайзера», «Антиограбления», «Свободные руки». Для использования режимов с мобильным устройством необходимо произвести соответствующие настройки в мобильном приложении («Настройки сигнализации» -> «Пользовательские настройки» -> «HANDS FREE» и «Иммобилайзер»).

Главный экран содержит следующие функции и информацию:

1 ОСНОВНОЕ МЕНЮ - предоставляет доступ к истории событий, настройкам системы и приложению.

II СОСТОЯНИЕ СИСТЕМЫ И ТРАНСПОРТА - предоставляет доступ к информации о состоянии системы и транспорта.

При необходимости изменить тип транспорта или тему оформления перейдите в «ОСНОВНОЕ МЕНЮ» -> «НАСТРОЙКИ» -> «ПРИЛОЖЕНИЕ».

Режимы системы:

-  режим охраны включен
-  режим охраны выключен
-  режим ТО включен
-  система в режиме программирования





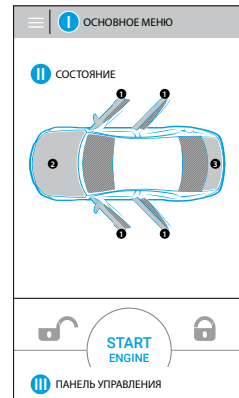

Состояние системы и транспорта:

- 1 Двери  Датчик удара
- 2 Капот  Датчик наклона
- 3 Багажник  Датчик движения
-  Зажигание  Дополнительный датчик
-  Педаль тормоза  Состояние функции «HANDS FREE»
-  Работа двигателя  Напряжение бортовой сети
-  Состояние звуковых оповещений «Сирены»  Уровень топлива
-  Температура салона/двигателя  Температура окружающей среды



III ПАНЕЛЬ УПРАВЛЕНИЯ - предназначена для управления режимами и функциями системы с помощью кнопок управления. Включение и выключение функций и режимов производится при помощи удержания кнопки до полной загрузки шкалы (более 3 секунд). Это сделано для защиты от случайного нажатия кнопок.



Кнопки управления:

-  Охрана  Подогреватель двигателя  Таймерные каналы
-  Багажник  Режим «Паника»  Режим «ТО»
-  Обновление информации

При необходимости изменить расположение кнопок перейдите в «ОСНОВНОЕ МЕНЮ» -> «НАСТРОЙКИ» -> «КНОПКИ УПРАВЛЕНИЯ».



6 Управление системой

Включение режима охраны

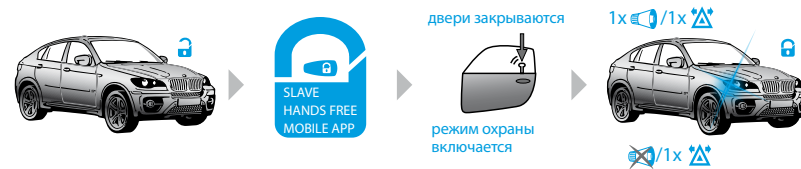
Для включения режима охраны при выключенном зажигании воспользуйтесь любым из приведённых способов, подтверждением выполненной команды послужит один короткий звуковой сигнал sireны 1x  и одна вспышка световой сигнализации 1x .



■ Брелок

Находясь в зоне действия штатного радиоканала системы коротко нажмите кнопку , расположенную на брелоке. Брелок проигрывает мелодию «ПОСТАНОВКА НА ОХРАНУ», пиктограмма состояния системы охраны примет вид .

Для постановки на охрану без звукового подтверждения нажмите кнопку  более 1 секунды.

■ Радиометка

Находясь в зоне действия штатного радиоканала системы коротко нажмите кнопку , расположенную на радиометке.

■ Режим «SLAVE»

Коротко нажмите кнопку закрытия на пульте дистанционного управления автомобиля или используйте датчик/кнопку закрытия на ручке двери (для автомобилей с интеллектуальной системой доступа).

■ Мобильное приложение Pandora BT

Находясь в зоне действия штатного радиоканала системы произведите вход в мобильное приложение, нажмите и удерживайте кнопку  на панели управления до полной загрузки шкалы.

■ Режим свободные руки «HANDS FREE»

Для автоматической постановки на охрану отойдите с устройством авторизации от автомобиля .

Управление кнопкой «VALET»

Нажмите и удерживайте выносную кнопку «VALET» в течение 3 секунд, отпустите кнопку. Через 30 секунд транспорт будет взят под охрану (в период отсчета времени статусный индикатор «LED» горит красным цветом).



Настройки системы, при управлении кнопкой «VALET», позволяют производить постановку на охрану с отключением датчиков удара/наклона/движения/дополнительного датчика. Настройка функции «Постановка на охрану с отключением датчиков по кнопке VALET» доступна в мобильном приложении («Настройки сигнализации» -> «Расширенные настройки» -> «Основные настройки» -> «Настройка датчиков»).

Выключение режима охраны

Для выключения режима охраны воспользуйтесь любым из приведённых способов, подтверждением выполненной команды послужат два коротких звуковых сигнала сирены 2x и две вспышки световой сигнализации 2x.



Брелок

Находясь в зоне действия штатного радиоканала системы коротко нажмите кнопку , расположенную на брелоке. Брелок проиграет мелодию «СНЯТИЕ С ОХРАНЫ», пиктограмма состояния системы охраны (замочек) примет вид .

Для снятия с охраны без звукового подтверждения нажмите кнопку  более 1 секунды.

Радиометка

Находясь в зоне действия штатного радиоканала системы коротко нажмите кнопку  расположенную на радиометке.

Режим «SLAVE»

Коротко нажмите кнопку открытия на пульте дистанционного управления автомобиля или используйте датчик/кнопку открытия на ручке двери (для автомобилей с интеллектуальной системой доступа).

Мобильное приложение Pandora BT

Находясь в зоне действия штатного радиоканала системы произведите вход в мобильное приложение, нажмите и удерживайте кнопку  на панели управления до полной загрузки шкалы.

Режим свободные руки «HANDS FREE»

Для автоматического снятия с охраны приблизьтесь с устройством авторизации к автомобилю.

Управление кнопкой «VALET»

Введите «Секретный ПИН-код» (см. «АВАРИЙНОЕ УПРАВЛЕНИЕ СИСТЕМОЙ»).

Отпирание замка багажника

Система позволяет управлять замком багажника в режимах выключенной и включенной охраны. В режиме включенной охраны вместе с открытием замка багажника отключаются зоны: багажник, датчик удара и дополнительный датчик. Остальные зоны остаются под охраной. Если багажник не открывается в течение 15 секунд после команды «ОТПЕРЕТЬ ЗАМОК БАГАЖНИКА», система снова возьмет под охрану зоны багажника и включит датчики, подтверждая это одной вспышкой указателей поворота.

Для отпирания замка багажника воспользуйтесь любым из приведённых способов.

Брелок

Находясь в зоне действия штатного радиоканала системы нажмите и удерживайте кнопку  в течение 1 секунды, до однократного звукового сигнала или вибросигнала с брелока.

Мобильное приложение Pandora BT

Находясь в зоне действия штатного радиоканала системы произведите вход в мобильное приложение. Нажмите и удерживайте кнопку  на панели управления до полной загрузки шкалы.

Режим «SLAVE»



Коротко нажмите кнопку открытия багажника на пульте дистанционного управления автомобиля

или используйте датчик/кнопку открытия на крышке багажника (для автомобилей с интеллектуальной системой доступа).



Запирание/отпирание дверей с включенным зажиганием

Охранная система позволяет управлять замками дверей при включенном зажигании, для этого воспользуйтесь любым из приведенных способов.

Брелок

Находясь в зоне действия штатного радиоканала системы нажмите коротко кнопку  для запирания дверей, для отпирания кнопку .

Мобильное приложение Pandora BT

Находясь в зоне действия штатного радиоканала системы произведите вход в мобильное приложение. Для запирания дверей нажмите и удерживайте кнопку  на панели управления до полной загрузки шкалы, для отпирания .

Автоматические режимы



В системе предусмотрены режимы автоматического запирания дверей по движению или включению зажигания. При использовании режима запирания дверей при начале движения, в зависимости от наличия информации о скорости в цифровом протоколе или настройки чувствительности датчика движения, система фиксирует перемещение автомобиля и производит запирание дверей. При использовании режима запирания дверей при включении зажигания, через 5 секунд после включения зажигания двери автоматически запираются. Если после включения зажигания какая-либо дверь открывалась, автоматического запирания не произойдет – это необходимо для предотвращения запирания ключей зажигания внутри автомобиля.

! Режим по умолчанию выключен - настройка производится квалифицированным специалистом.

Отложенная постановка под охрану (руки заняты)

Если при покидании автомобиля у Вас нет возможности поставить автомобиль под охрану (руки заняты вещами), Вы можете применить «Режим отложенной постановки на охрану» с помощью брелока. Для активации режима коротко нажмите кнопки брелока  и **F** вместе, светодиодный индикатор выносной кнопки «LED» загорается красным, через 30 секунд система закрывает замки

дверей и встанет на охрану, при этом прозвучит короткий звуковой сигнал сирены, и указатели поворота вспыхнут один раз.

F Для включения режима без звукового подтверждения нажмите и удерживайте кнопки  и  на 1 секунду до звукового и вибросигнала брелока.

Чтобы отменить включенный режим отложенной постановки, достаточно нажать кнопку .

Поиск автомобиля

Для поиска автомобиля на автостоянке в режиме включенной охраны коротко нажмите кнопку  на брелоке. Система выдаст пятикратный звуковой сигнал сирены и пять вспышек указателей поворота.





Для поиска автомобиля без звукового подтверждения нажмите кнопку  на 1 секунду.

Режим «Паника»

Для привлечения внимания окружающих к Вашему автомобилю воспользуйтесь режимом «Паника». В этом режиме в течение 30 секунд непрерывно звучит сирена и мигают указатели поворота

Для включения режима воспользуйтесь любым из приведенных способов.

Брелок

Для включения режима коротко нажмите вместе кнопки  и . Для выключения режима достаточно коротко нажать кнопку  или .

Мобильное приложение Pandora BT



Произведите вход в мобильное приложение. Для включения или выключения режима нажмите и удерживайте кнопку  на панели управления до полной загрузки шкалы.

Управление дистанционным запуском двигателя

Для дистанционного управления двигателем, при условии готовности системы к старту, воспользуйтесь любым из приведённых способов, подтверждением выполненной команды послужат вспышки световой сигнализации 3х .





Брелок

Для дистанционного запуска двигателя, находясь в зоне действия штатного радиоканала системы, нажмите и удерживайте кнопку  в течение 3 секунд. Звуковой сигнал подтвердит прием команды, на дисплее появится мигающая пиктограмма  - подготовка к старту двигателя. Через несколько секунд двигатель будет запущен, о чем известит мелодия «ЗАПУСК ДВИГАТЕЛЯ» и вращающаяся пиктограмма .

За одну минуту до штатной остановки двигателя на брелок придет оповещение, замигает пиктограмма  и каждые 10 секунд будет звучать мелодия «ОСТАНОВ ДВИГАТЕЛЯ ЧЕРЕЗ 1 МИНУТУ».

Если во время работы дистанционного или автоматического запуска двигателя отправить команду запуска двигателя с брелока (нажать и удерживать кнопку  в течение 3 секунд), то время работы двигателя будет увеличено на 10 минут - данную процедуру можно выполнять многократно.

Для дистанционного останова двигателя, находясь в зоне действия штатного радиоканала системы, нажмите и удерживайте кнопку  в течение 2 и более секунд. Двигатель будет остановлен, что подтвердит мелодия «ДВИГАТЕЛЬ ОСТАНОВЛЕН», пиктограмма  погаснет.

Автозапуск штатным брелоком

Алгоритмы системы, считывающие цифровую информацию транспорта, предоставляют возможность включить или выключить функцию дистанционного запуска двигателя по команде от штатного брелока.



- Для дистанционного запуска двигателя внесите штатный брелок в зону управления автомобилем. В течение 5 секунд нажмите три раза на кнопку «Закрытия» штатного брелока.
- Для дистанционного останова двигателя внесите штатный брелок в зону управления автомобилем. В течение 5 секунд нажмите три раза на кнопку «Закрытия» штатного брелока.



Управление режимом дистанционного запуска «Автозапуск штатным брелоком» - не требует дополнительной настройки, информация о поддержке данного функционала представлена на ресурсе LOADER.ALARMTRADE.RU.

Процедура запуска после постановки на охрану не доступна в течение 30 секунд.

Мобильное приложение Pandora BT

- Для дистанционного запуска двигателя, находясь в зоне действия штатного радиоканала системы, произведите вход в мобильное приложение. Нажмите и удерживайте кнопку на панели управления «START ENGINE» до полной загрузки шкалы. Через несколько секунд двигатель будет запущен, о чем известит вращающаяся пиктограмма .
- Для дистанционного останова двигателя в режиме дистанционного и автоматического запуска, находясь в зоне действия штатного радиоканала системы, произведите вход в мобильное приложение. Нажмите и удерживайте кнопку на панели управления «STOP ENGINE», через несколько секунд двигатель будет остановлен, вращающаяся пиктограмма  исчезнет.

Режим технического обслуживания (ТО)

Перевести систему в режим техобслуживания рекомендуется при сдаче автомобиля в автомастерскую. При переходе в этот режим система прекращает работу охранных функций, автоматических и дистанционных запусков, перестает вмешиваться в работу штатного электрооборудования.

Для включения режима ТО снимите систему с охраны, включите зажигание, внесите устройство авторизации в зону распознавания системы (при реализованной функции «Иммобилайзера»), введите «ПИН-код иммобилайзера» (при реализованной функции «Кодового иммобилайзера») и воспользуйтесь следующими вариантами управления.

Брелок

См. описание брелока «МЕНЮ БРЕЛОКА» - «РЕЖИМ ТО».

Радиометка

Для включения или выключения режима ТО нажмите и удерживайте кнопку  на радиометке до трёх вспышек, производимых светодиодным индикатором радиометки **SEND**, отпустите кнопку.

Мобильное приложение Pandora BT



Для включения или выключения режима ТО произведите вход в мобильное приложение, нажмите и удерживайте кнопку  на панели управления до полной загрузки шкалы.

 Для изменения расположения или добавления кнопок на панели управления, перейдите в «Настройки/Меню настроек»->«Кнопки управления».

Кодовый иммобилайзер

- Для включения режима ТО после ввода «ПИН-код иммобилайзера» в течение 20 секунд нажмите кнопку кодового иммобилайзера 10 раз подряд.
- Для выключения режима ТО включите зажигание и введите «ПИН-код иммобилайзера».

Индикация режима ТО

- Подтверждением о включении режима ТО служат: отображение индикации  на брелоке и в мобильном приложении, постоянное зеленое свечение индикатора «LED» при включенном зажигании, длинное звуковое извещение «Бипером» в момент включения режима.
- Подтверждением о выключении режима ТО служат: исчезновение индикации  на брелоке и в мобильном приложении, погасание зеленого свечения индикатора «LED» при включенном зажигании, два длинных звуковых извещения производимых «Бипером» в момент выключения режима.

7 Аварийное управление системой

В случае утери или выхода из строя устройств управления либо в случае разряда элемента питания и невозможности оперативной замены/заряда предусмотрены аварийные способы отключения охранных и противоугонных функций при помощи «Секретного-ПИН кода» и кнопки «VALET».

Перед использованием аварийного управления системой убедитесь в работоспособности устройств управления системой и транспортом: проверьте элемент питания, включите устройство в соответствии с его описанием (если требуется).

Если устройства управления находятся в рабочем состоянии произведите первичную диагностику транспортного средства: проверьте работу штатных устройств управления, заряд аккумулятора, положение селектора, уведомления от транспортного средства (чаще всего на приборной панели).

! Для системы, дополнительно расширенной модулем NAV-09/NAV-X доступны функции быстрого управления по телефону.

Позвоните на номер телефона модуля, после того как модуль ответит, введите номер соответствующей команды.

Если вызов осуществляется не с основного номера владельца, то потребуются ввод «Гостевого ПИН-кода».

1* - ПОСТАНОВКА НА ОХРАНУ

0* - СНЯТИЕ С ОХРАНЫ

998*XXXX - ОТКЛЮЧЕНИЕ РАДИОМЕТКИ (РЕЖИМОВ «ИММОБИЛАЙЗЕРА» и «АНТИОГРАБЛЕНИЯ»), С ОБЯЗАТЕЛЬНЫМ ВВОДОМ «СЕКРЕТНОГО ПИН-КОДА» (XXXX) НАХОДЯЩЕГОСЯ НА ИНДИВИДУАЛЬНОЙ КАРТЕ МОДУЛЯ NAV-09/NAV-X

888* — ВКЛЮЧЕНИЕ РАДИОМЕТКИ

! Перед аварийным управлением системы ознакомьтесь с процедурой ввода ПИН-кода.

ВВОД ПИН-КОДА

Процедура ввода ПИН-кода возможна только при заряженном аккумуляторе и выключенном зажигании. Ввод ПИН-кода выполняется через выносную или расположенную на базовом блоке кнопку «VALET». Отображение ввода кода осуществляется свечением выносного индикатора «LED» или индикатора, расположенного на базовом блоке.

- **Введите первую цифру** • Нажмите кнопку «VALET» количество раз, соответствующее первой цифре ПИН-кода. Паузы между нажатиями кнопки не должны превышать 1 секунду, каждое нажатие кнопки отображается оранжевым свечением статусного индикатора «LED». По окончании ввода первой цифры выдержите паузу более 1 секунды, подтверждение и переход к вводу второй цифры свидетельствует красная вспышка статусного индикатора «LED» и короткий звуковой сигнал извещателя «Бипер».
- **Введите вторую цифру** • Нажмите кнопку «VALET» количество раз, соответствующее второй цифре ПИН-кода. Паузы между нажатиями кнопки не должны превышать 1 секунду, каждое

нажатие кнопки отображается оранжевым свечением статусного индикатора «LED». По окончании ввода второй цифры выдержите паузу более 1 секунды, подтверждение и переход к вводу третьей цифры свидетельствует красная вспышка статусного индикатора «LED» и короткий звуковой сигнал извещателя «Бипер».

- **Введите третью цифру** • Нажмите кнопку «VALET» количество раз, соответствующее третьей цифре ПИН-кода. Паузы между нажатиями кнопки не должны превышать 1 секунду, каждое нажатие кнопки отображается оранжевым свечением статусного индикатора «LED». По окончании ввода третьей цифры выдержите паузу более 1 секунды, подтверждение и переход к вводу четвертой цифры свидетельствует красная вспышка статусного индикатора «LED» и короткий звуковой сигнал извещателя «Бипер».
- **Введите четвертую цифру** • Нажмите кнопку «VALET» количество раз, соответствующее четвертой цифре ПИН-кода. Паузы между нажатиями кнопки не должны превышать 1 секунду, каждое нажатие кнопки отображается оранжевым свечением статусного индикатора «LED».

Аварийное отключение режима охраны

В случае отсутствия возможности отключения режима охраны штатными методами используйте аварийное отключение при помощи выносной кнопки «VALET» и «Секретного ПИН-кода», расположенного на индивидуальной карте владельца (подробное описание о расположении кнопки и кода доступно в разделе «Общая информация»):

- Если транспортное средство находится в закрытом состоянии, откройте его с помощью штатного ключа. Не обращая внимание на звуковые сигналы сирены, убедитесь, что зажигание выключено и после этого приступите к вводу «Секретного ПИН-кода» (см. описание выше «ВВОД ПИН-КОДА»). Если звуковые сигналы сирены или световые вспышки индикатора «LED» отсутствуют, проверьте состояние аккумулятора, при отсутствии питания ввод «Секретного ПИН-кода» не возможен.
- Если ПИН-код введен правильно, система отключит режим охраны. Подтверждением правильного ввода кода служат: попеременные вспышки красного и зеленого свечения индикатора «LED», серия звуковых сигналов извещателя «Бипер», четыре коротких звуковых сигнала «Сирены» и четыре вспышки световой сигнализации (оповещения о нарушенных охранных зонах).
- Если ПИН-код введен не корректно, система останется в прежнем состоянии, а новый ввод ПИН-кода можно осуществить только через 5 секунд. Неправильный ввод ПИН-кода отображается красной вспышкой статусного индикатора «LED» и одним звуковым сигналом извещателя «Бипер».
- Аварийное отключение режима охраны равнозначно штатному методу снятия с охраны, поэтому после восстановления работоспособности устройств управления не требуется дополнительных действий для дальнейшей эксплуатации.

Аварийное управление противоугонными функциями

В данном разделе описываются способы отключения/включения режимов противоугонной защиты: «Иммобилайзер/Антиграбление» - использование устройств авторизации владельца (радиометка, брелок или мобильное устройство); «Кодовый иммобилайзер» - использование штатных элементов управления транспорта (кнопки, рычагов, педали) для ввода «ПИН-кода иммобилайзера».

Оперативное отключение противоугонных функций

Для кратковременного отключения «Иммобилайзера» и/или «Кодового иммобилайзера» при выключенном режиме охраны и включенном зажигании, с помощью кнопки «VALET» введите «Секретный ПИН-код», находящийся на «Индивидуальной карте владельца». «Иммобилайзер» и/или «Кодовый иммобилайзер» будут отключены до момента выключения зажигания.

Аварийное управление противоугонными функциями

Аварийное управление режимами противоугонной защиты производится только при выключенной охране, выключенном режиме технического обслуживания, выключенном зажигании и заряженном аккумуляторе.

Переведите систему в режим программирования, для этого с помощью кнопки «VALET» введите «Секретный ПИН-код» или «Сервисный ПИН-код» (заводское значение 1-1-1-1).

Для управления «Кодовым иммобилайзером» - после перевода системы в режим программирования, нажмите кнопку «VALET» тринадцать раз подряд.

Для управления «Иммобилайзером / Антиграблением» - после перевода системы в режим программирования, нажмите кнопку «VALET» пятнадцать раз подряд.

Паузы между нажатиями кнопки не должны превышать 1 секунду, каждое нажатие кнопки отображается оранжевым свечением статусного индикатора «LED». Система подтвердит номер уровня красными вспышками индикатора «LED» с короткими сигналами «Сирены».

• **ДЛЯ ОТКЛЮЧЕНИЯ ФУНКЦИИ** – при входе на уровень статусный индикатор «LED» загорится зелёным светом, система перейдёт на 10 секунд в режим ожидания ввода «Секретного ПИН-кода». Если в течение десяти секунд не приступить к вводу «Секретного ПИН-кода», система выйдет из уровня. Введите «Секретный ПИН-код», расположенный на индивидуальной карте владельца. Подтверждением отключения функции послужит длинное красное свечение статусного индикатора

тора «LED» и два звуковых сигнала «Сирены». Выйдите из режима программирования, включив и выключив зажигание – функция будет отключена.

• **ДЛЯ ВКЛЮЧЕНИЯ ФУНКЦИИ** - при входе на уровень статусный индикатор «LED» загорится красным светом, система перейдёт в режим ожидания. Для включения функции нажмите кнопку «VALET» один раз. Подтверждением включения послужит зелёное свечение индикатора «LED» и однократный звуковой сигнал «Сирены». Выйдите из режима программирования, включив и выключив зажигание – функция будет включена.

8 Дополнительные устройства

Брелок D-030 – устройство двусторонней ближней связи, предназначено для управления и контроля за состоянием системы. Может применяться как средство автоматической авторизации владельца.

УПРАВЛЕНИЕ

Охрана | Багажник | Дистанционный запуск двигателя | Включение предпускового подогревателя

КОНТРОЛЬ

Состояние системы и транспорта

АВТОМАТИЧЕСКАЯ АВТОРИЗАЦИЯ

Имобилайзер | Противоразбой | Свободные руки

OLED-Дисплей | Радиointерфейс 2.4GHz (BLE4.2) | Три кнопки управления | Звуковой индикатор | Виброиндикатор | Световой индикатор | Аккумулятор | Micro-USB



Радиометка BT-760 | BT-770 – устройство односторонней ближней связи, предназначено для управления системой. Может применяться как средство автоматической авторизации владельца.

УПРАВЛЕНИЕ

Охрана | Режим ТО

АВТОМАТИЧЕСКАЯ АВТОРИЗАЦИЯ

Имобилайзер | Противоразбой | Свободные руки

Радиointерфейс 2.4GHz (BLE4.2) | Кнопка управления | Световой индикатор | Датчик движения | Элемент питания CR 2032



Датчик двери DMS-100 BT – беспроводное периферийное устройство предназначено для контроля внутреннего или внешнего периметра: контроль охранной зоны «Дополнительный датчик» - состояние датчика положения (Холла), удара/наклона; контроль температуры.

Устройство может быть установлено на створке двери, люка, крышке багажника, крышке прицепа, воротах гаража.

Радиointерфейс 2.4GHz (BLE4.2) | Датчик холла | Датчик температуры | Датчик удара/наклона | Элемент питания CR123A



Модули NAV-09 и NAV-X – периферийные устройства, предназначенные для дополнения системы телеметрическими и сервисными функциями с помощью телефонии и интернет-связи:

- телефонная связь;
- pro.p-on.ru – интернет-сервис;
- Pandora Pro (iOS) / Pandora Online (Android) – специальные приложения для смартфонов, планшетов, наручных часов Apple Watch, Android Wear, Samsung Gear S2/S3.

УПРАВЛЕНИЕ

Охрана | Багажник | Дистанционный запуск двигателя | Предпусковой подогреватель | Режим ТО | Блокировка

КОНТРОЛЬ

Состояние системы и транспорта | Местоположение | Трекинг | Функция «Акустическая пеленгация»

ОПОВЕЩЕНИЕ

Голосовые | SMS | PUSH | E-mail

GSM-Модем (GPRS/SMS/LBS) | NANO-SIM | GPS/ГЛОНАСС-ПРИЕМНИК | РАДИОИНТЕРФЕЙС 2.4GHz (BLE4.2) | МИКРОФОН | ПОСТОЯННОЕ ПИТАНИЕ +12В | РЕЗЕРВНЫЙ ЭЛЕМЕНТ ПИТАНИЯ 2xCR123A (только в NAV-09) | MICRO-USB



Радиомодуль RHM-03 BT – периферийное устройство предназначено для управления и контроля оборудованием моторного отсека:

- управление замками капота, сиреной, блокировкой двигателя с учетом или без учета перемещения транспортного средства, цифровое управление подогревателями двигателя Webasto Thermo Top Evo и Eberspacher Hydronic (1/2/3);
- контроль температуры, состояния цифрового подогревателя, охранной зоны «Капот».

РАДИОИНТЕРФЕЙС 2.4GHz (BLE 4.2) | ВСТРОЕННОЕ РЕЛЕ БЛОКИРОВКИ (NC) | ДАТЧИК ПЕРЕМЕЩЕНИЯ | ВХОД ДАТЧИКА КАПОТА | ВНЕШНИЙ ДАТЧИК ТЕМПЕРАТУРЫ | ВЫХОДЫ УПРАВЛЕНИЯ: СИРЕНА, ЗАМКОВ КАПОТА | УПРАВЛЕНИЕ ПРЕДПУСКОВЫМ ПОДОГРЕВАТЕЛЕМ (LIN)



Радиореле блокировки BTR-101 – периферийное устройство предназначено для управления блокировкой двигателя с учетом или без учета перемещения транспортного средства.

РАДИОИНТЕРФЕЙС 2.4GHz (BLE4.2) | ВСТРОЕННОЕ РЕЛЕ БЛОКИРОВКИ (NC) | ДАТЧИК ПЕРЕМЕЩЕНИЯ



9 Гарантийные обязательства

Гарантийные обязательства

Изготовитель гарантирует соответствие охранно-сервисной системы требованиям ТУ при соблюдении условий эксплуатации, монтажа, хранения, транспортирования, указанных в данном руководстве.

Изделие должно использоваться только в соответствии с инструкцией по эксплуатации и установке.

Изделие подлежит только профессиональной установке в сертифицированных установочных центрах. Установщик охранно-сервисной системы обязан заполнить свидетельство установки, прилагаемое в комплекте.

Вышедшие из строя в течение гарантийного срока эксплуатации по вине завода-изготовителя составные устройства системы противоугонной сигнализации подлежат замене или ремонту силами установщика (предприятия-изготовителя или организации, осуществляющей комплексное обслуживание).

Потребитель лишается права на гарантийное обслуживание в следующих случаях:

- по истечении гарантийного срока эксплуатации;
- при нарушении правил монтажа, эксплуатации, транспортирования и хранения;
- при наличии механических повреждений наружных деталей системы противоугонной сигнализации после момента продажи, включая воздействие огня, аварии, попадания внутрь агрессивных жидкостей и воды, небрежного обращения;
- при наличии повреждений в результате неправильной настройки или регулировки;
- при замене составных устройств системы противоугонной сигнализации на устройства, не рекомендованные производителем;
- если нарушено пломбирование предприятия-изготовителя;
- если отсутствуют заполненные должным образом свидетельство установки или гарантийный талон.

Гарантийный срок эксплуатации – 3 года со дня продажи, но не более 3,5 лет с момента изготовления.

Настоящая гарантия не распространяется на элементы питания, которые имеют естественный ограниченный срок службы.

Ремонт и обслуживание системы противоугонной сигнализации с истекшим гарантийным сроком осуществляется за счет средств потребителя по отдельным договорам между поставщиком/установщиком и потребителем.

! РЕКОМЕНДУЕМ ТРЕБОВАТЬ ЗАПОЛНЕНИЯ СВИДЕТЕЛЬСТВА УСТАНОВКИ И ГАРАНТИЙНОГО ТАЛОНА РАБОТНИКОМ, ПРОИЗВОДИВШИМ МОНТАЖ СИСТЕМЫ, Т. К. ЭТИ ДОКУМЕНТЫ МОГУТ ПОНАДОБИТЬСЯ ПРИ ОБРАЩЕНИИ В СЛУЖБУ ПОДДЕРЖКИ.

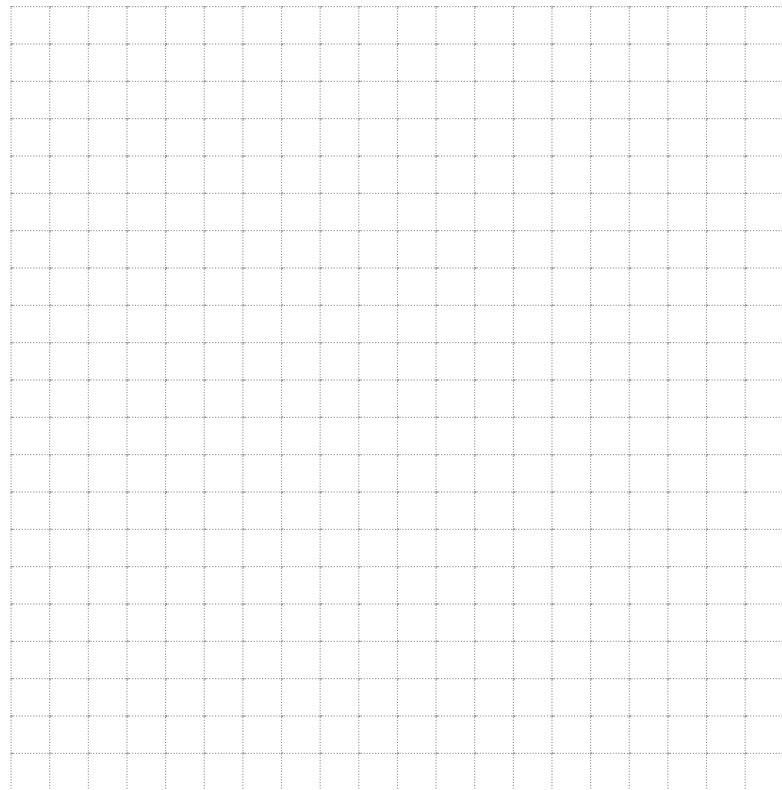
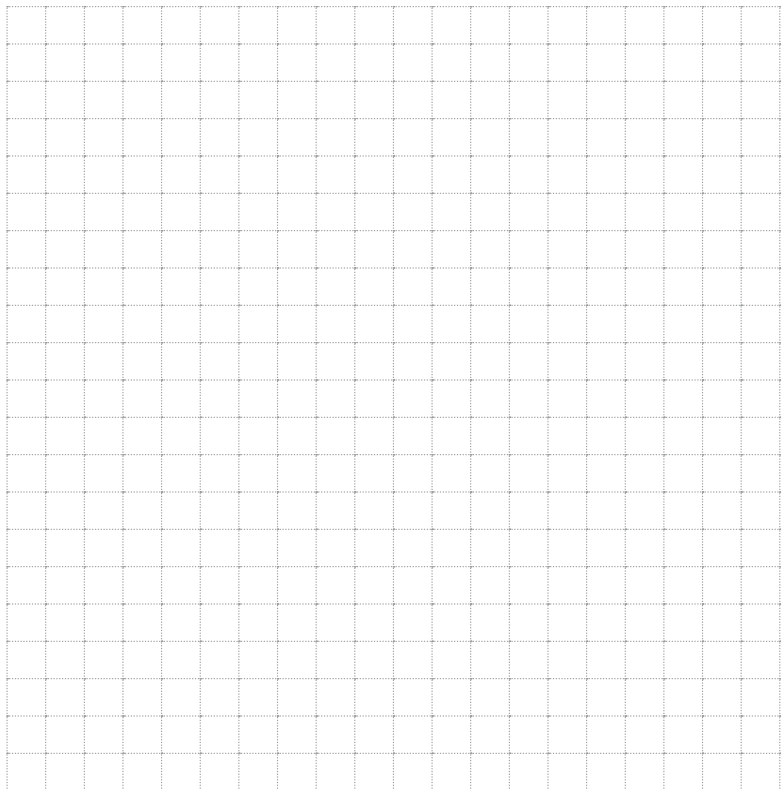

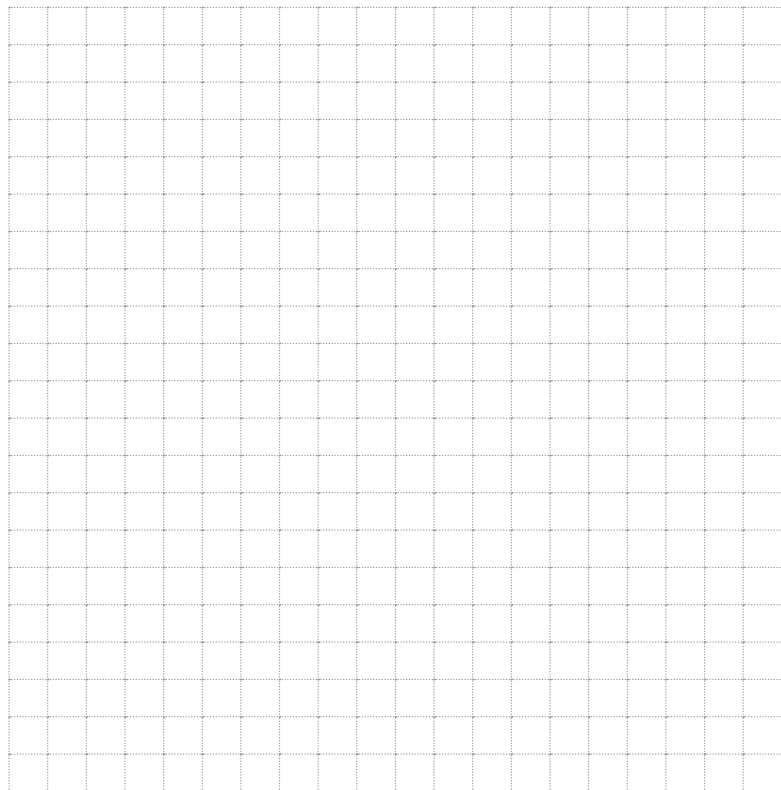

Свидетельство установки

Я, нижеподписавшийся _____
Должность, Ф.И.О.

профессиональный установщик, удостоверяю, что установка системы противоугонной сигнализации транспортного средства, описанная ниже, была произведена мною согласно инструкциям по установке, предоставленным изготовителем системы.

Описание транспортного средства:

Марка автомобиля _____

Тип _____

Идентификационный номер (VIN) _____

Регистрационный номер _____

Описание системы противоугонной сигнализации автотранспортного средства:

Марка изделия Pandora DX-90 LoRa

Заводской номер _____

Название организации, полный адрес и печать установщика _____

Подпись _____ / _____ /
Расшифровка подписи

Работу принял _____ / _____ /
Расшифровка подписи

Дата « ____ » _____ 20 ____ г.

Свидетельство о приемке

Система противоугонной сигнализации Pandora DX-90 LoRa соответствует техническим условиям ТУ 29.31.22-001-89696454-2014 (идентичны ТУ 4573-001-89696454-2014) и признана годной для эксплуатации.

Заводской номер _____

Дата выпуска _____

Подпись лиц, ответственных за приемку _____

М.П.

Упаковщик _____

Подпись (личное клеймо)

Гарантийный талон

Модель Pandora DX-90 LoRa

Заводской номер _____

Дата покупки « ____ » _____ 20 ____ г.

Штамп предприятия торговли (установочного центра)

Подпись продавца _____