

Коллектив компании «Alarmtrade» благодарит Вас за выбор охранно-сервисной системы Pandora

Pandora DXL 4910 – телеметрическое охранно-сервисное устройство премиум-класса, предназначенное для монтажа на все классы автомобилей с бортовым напряжением 12В. Данное изделие - результат труда группы высококвалифицированных российских инженеров, включает в себя множество уникальных и современных инженерно-технологических и программно-аппаратных решений.

При разработке системы использована самая современная элементная база от лучших мировых производителей электронных компонентов. Изделие произведено с использованием нового высокоточного оборудования для монтажа компонентов и контроля, что гарантирует высокое качество, надежность и стабильность технических и пользовательских характеристик изделия в течение всего срока эксплуатации.

С **Pandora DXL 4910** в Вашем полном распоряжении десятки эксклюзивных охранных и сервисных функций, у Вашего автомобиля появляется беспрецедентная система защиты и сервиса. Изящные и совершенные технические решения, применённые в **Pandora DXL 4910**, уникальные эргономичные алгоритмы взаимодействия с системой позволяют наделить Ваш автомобиль фантастическим интуитивно понятным и востребованным функционалом. Управляйте, контролируйте, производите мониторинг Вашего автомобиля всего в несколько касаний.

Система имеет климатическое исполнение У-2.1 (N-2.1) по ГОСТ 15150-69 и рассчитана на эксплуатацию при температуре окружающей среды от -40°С до +85°С. Все компоненты охранной системы, входящие в комплект, должны устанавливаться только в салоне автомобиля.

Защита базового блока охранной системы и радиометок от попадания воды – категория IP40 по ГОСТ 14254-96.

Система разработана и произведена с соблюдением требований по ГОСТ Р 41.97-99 (ЕЭК ООН № 97), ГОСТ Р 50789-95, ГОСТ Р 28279-89, ГОСТ 28751-90 (СТ СЭВ 6895-89), ГОСТ 29157-91, ГОСТ Р 50607-93.

Наш интернет-адрес: www.alarmtrade.ru

Служба поддержки пользователей: support@alarmtrade.ru

Телефон «горячей линии»: 8-800-700-17-18 (звонок по России бесплатный)

Сделано в России, г. Калуга, ул. Кирова, 20а.



Сертификат соответствия RU C-RU.MT49.B.00639

Содержание

Комплектация системы	4
Особенности системы	5
Базовый блок	5
Управление и контроль	5
Режим охраны	7
Встроенный 3G/GSM-модем	7
Безопасность владельца	7
Режим иммобилайзера	8
Режим антиграбления	8
Функция многокнопочного кодового иммобилайзера	9
Аварийное питание	9
Радиометка иммобилайзера	10
Замена элемента питания радиометки иммобилайзера	11
PANDORA и мобильный телефон	12
Отправка оповещений на мобильный телефон	12
Голосовые сообщения о нарушении охранных зон	12
Состояние системы и транспорта	12
Управление системой по телефону	13
Изменение настроек при помощи мобильного телефона	18
Информационный интернет-сервис www.pro.p-on.ru и мобильные приложения	23
Управление системой	29
Постановка под охрану	29
Снятие с охраны	30
Дистанционный и автоматический запуск двигателя	32
Процедура «Программная нейтраль»	33
Управление дистанционным запуском двигателя	33
Автоматические запуски	35

Режим технического обслуживания (ТО)	35
Аварийное отключение режима охраны кнопкой «VALET»	37
Полезная информация	40
Сигналы sireны и световая сигнализация	40
Служебные сигналы звукового извещателя «Бипер»	40
Показания трехцветного индикатора состояния «VALET»	41
Проверка количества прописанных в систему брелоков/радиометок/мобильного устройства	41
Дополнительные устройства	42
Расположение блоков системы	45
Гарантийные обязательства	46
Свидетельство установки	47
Свидетельство о приемке	48
Гарантийный талон	48

КОМПЛЕКТАЦИЯ СИСТЕМЫ

1. Базовый блок	1 шт.
2. Индивидуальная карта владельца	1 шт.
3. Радиометка	2 шт.
4. Чехол для радиометки	1 шт.
5. Руководство по эксплуатации	1 шт.
6. Схема подключения	1 шт.
7. Выносная кнопка	1 шт.
8. Кабель USB	1 шт.
9. Малогабаритный звуковой извещатель «Бипер»	1 шт.
10. Внешняя GSM-антенна	1 шт.
11. Основной кабель базового блока	1 шт.
12. Дополнительный кабель базового блока	2 шт.
13. Цифровой датчик температуры двигателя	1 шт.
14. Провод многофункционального интерфейса IMMO-KEY	1 шт.
15. Релейный модуль	1 шт.
16. Комплект крепежа	1 шт.
17. Упаковка	1 шт.

Производитель оставляет за собой право без уведомления потребителя вносить изменения в комплектацию и конструкцию изделий для улучшения их технических и эксплуатационных параметров.

ОСОБЕННОСТИ СИСТЕМЫ

Базовый блок

- Встроенный 3G/GSM-модем, поддержка работы двух SIM-карт
- Встроенный GPS/ГЛОНАСС-приемник
- Встроенный радио интерфейс 2,4 GHz с поддержкой протокола Bluetooth 4.2 Low Energy
- Встроенный радио интерфейс 868 MHz
- Встроенный акселерометр для распознавания движения/удара/наклона с адаптивными алгоритмами обработки и регулировкой чувствительности
- Встроенный микрофон
- Встроенный аккумулятор
- Встроенный micro-USB порт
- Интегральное определение температуры (температура салона), разъём для подключения внешних датчиков (температура двигателя, температура окружающей среды)
- Встроенный специальный порт и алгоритмы бесключевого обхода штатного иммобилайзера
- Диалоговое кодирование команд с ключом шифрования длиной 128-бит (возможность его изменения при повторном переобучении периферийного устройства)
- Индивидуальный «Секретный ПИН-код», изменяемый «Сервисный ПИН-код» и «ПИН-код иммобилайзера»

Управление и контроль

Управление и контроль зон транспорта, функции и режимы (работа системы) зависят от типа подключения, комплектации транспортного средства, штатной работы транспорта и произведённой настройки системы.

ТИП №1 Аналоговое подключение – подключение аналоговых входов и выходов системы (соответствующее схеме подключения) к электрическим цепям транспорта для реализации управления и контроля.

ТИП №2 Цифровое подключение – подключение цифровых шин системы к транспортному средству для реализации управления и контроля через цифровые протоколы. Данный тип подключения значительно упрощает монтаж и предоставляет возможность расширить функционал системы. Подробная информация о поддержке цифровых протоколов доступна на сайте loader.alarmtrade.ru.

ТИП №3 Встроенные датчики – встроенные в базовый блок системы датчики, осуществляют контроль зон транспорта без необходимости дополнительных подключений.

ТИП №4 Дополнительные устройства (см. комплектацию системы, опционально*) – внешние дополнительные датчики или периферийные устройства подключаемые к блоку сигнализации.

ТИП				Охраняемые и контролируемые зоны
№1	№2	№3	№4	
	•	•	•*	Температура салона (контроль)
	•		•	Температура двигателя (контроль)
	•		•*	Внешняя температура (контроль)
		•		Напряжение бортовой сети (контроль, охрана - тревожный уровень)
		•		Срабатывание датчика удара (охрана – тревожный и предупредительный уровень)
		•		Срабатывание датчика движения (охрана - тревожный уровень)
		•		Срабатывание датчика наклона (охрана - тревожный уровень)
	•		•*	Статус штатной тревоги, дополнительный датчик (контроль, охрана – тревожный и предупредительный уровень)
•	•			Включение зажигания (контроль, охрана - тревожный уровень)
•	•			Открытие дверей, отдельное отображение дверей по CAN (контроль, охрана - тревожный уровень)
•	•			Открытие багажника (контроль, охрана - тревожный уровень)
•	•			Нажатие тормоза (контроль, охрана - тревожный уровень)
•	•			Контроль работы двигателя - тахометр (контроль)
•	•			Положение селектора/ручного тормоза(контроль)
	•			Напоминание о не выключенных габаритных огнях

ТИП				Управление
№1	№2	№3	№4	
•	•			Управление центральным замком
	•			Управление штатной охранной системой
•	•			Управление багажником
•	•			Управление указателями поворотов
•	•			Поднятие стёкол
•	•		•*	Управление предпусковыми подогревателями

Режим охраны

Режим охраны осуществляет контроль зон транспорта и обеспечивает блокировку двигателя. При нарушении охраняемых зон система записывает происходящее событие в собственную энерго-независимую память, включает режим тревоги или предупреждения и производит оповещение владельца с указанием потревоженной зоны. Если система находилась в режиме охраны с работающим двигателем, при нарушении охраняемых зон, система прекращает работу двигателя.

Включение и выключение режима охраны, режим тревоги и предупреждения сопровождаются звуковыми и световыми сигналами. При постановке на охрану система производит один короткий звуковой сигнал и одну вспышку световой сигнализации, при снятии с охраны два коротких звуковых сигнала и две вспышки световой сигнализации. Если в момент постановки на охрану контролируемая зона случайно оказалась в открытом состоянии или в режиме охраны происходило тревожное событие (кроме предупредительного уровня), то система в момент постановки или снятия с охраны произведёт четыре предупреждающих звуковых сигнала и четыре вспышки световой сигнализации. В режиме тревоги (тревожный уровень) система на 30 секунд включает световые и звуковые сигналы, досрочно отменить которые возможно произведя команду на постановку или снятие с охраны. В режиме предупреждения (предупредительный уровень) производится один световой и три звуковых сигнала.

При неисправности охраняемой зоны, система в принудительном порядке производит временное отключение данной зоны. Если концевой датчик сработает более 9 раз подряд, то он будет отключен до следующей постановки на охрану. Датчик удара/наклона/движения временно отключается на 15 секунд, если он срабатывал более трёх раз подряд.

Встроенный 3G/GSM-модем

При помощи встроенного модема система позволяет отправлять оповещения о событиях на установленные номера телефонов владельца автомобиля, а также производить управление при помощи звонка на номер телефона системы, интернет-сервиса и мобильных приложений. Для более надежной связи в блок системы можно установить две сим-карты, желательно разных сотовых операторов. Если по какой-либо причине пропадает соединение с одной из них, система переключается на другую сим-карту - процесс переключения происходит автоматически.

Безопасность владельца

В системе реализована функция обеспечения личной безопасности владельца. Если Вы попали в ДТП, система в автоматическом режиме определит столкновение транспорта и произведёт оповещение на запрограммированные владельцем номера служб спасения (родственников, знакомых и т.д.). Все сообщения дополняются координатами события и ссылкой на интернет-картографию.

Режим иммобилайзера

При включении зажигания, базовый блок системы контролирует наличие радиометок в зоне радиобмена. Если на момент включения зажигания радиометок нет в зоне действия радиобмена, система заблокирует работу двигателя. Блокировка работы двигателя произойдет либо сразу, либо при начале движения в зависимости от способа реализации блокировки и настроек системы.

Режим по умолчанию включен, для выключения воспользуйтесь мобильным телефоном (см. инструкцию «Управление системой по телефону»)



ВНИМАНИЕ! ЕСЛИ СИСТЕМА НЕ РАСПОЗНАЁТ РАДИОМЕТКУ, ЗВУКОВОЙ ИЗВЕЩАТЕЛЬ «БИПЕР» ПРИ ВКЛЮЧЕНИИ ЗАЖИГАНИЯ ИЗДАСТ ПЯТЬ КОРОТКИХ ЗВУКОВЫХ СИГНАЛОВ, ПОВТОРЯЮЩИХСЯ ПЯТЬ РАЗ ПОДРЯД. ПРОВЕРЬТЕ ЭЛЕМЕНТ ПИТАНИЯ РАДИОМЕТКИ, ПРОИЗВЕДИТЕ ИЗМЕНЕНИЕ МЕСТОПОЛОЖЕНИЯ РАДИОМЕТКИ В ПРОСТРАНСТВЕ (В СОСТОЯНИИ ПОКОЯ ПРИ ВЫКЛЮЧЕННОМ ЗАЖИГАНИИ РАДИОМЕТКА ПЕРЕХОДИТ В РЕЖИМ ЭНЕРГОСБЕРЕЖЕНИЯ, ДЛЯ АКТИВАЦИИ ВСТРОЕННЫЙ В РАДИОМЕТКУ АКСЕЛЕРОМЕТР ДОЛЖЕН РАСПОЗНАТЬ ДВИЖЕНИЕ).

Режим антиограбления (ANTI-HI-JACK)

Режим «Anti-Hi-Jack» предоставляет возможность предотвратить попытку захвата транспортного средства насильственным путем, посредством отложенной во времени блокировки двигателя по открыванию двери. Каждый раз, при включенном зажигании, при открывании/закрывании двери, иммобилайзер опрашивает радиометку по специальному алгоритму. После открытия двери автомобиля при включенном зажигании в отсутствие радиометки система позволяет двигателю работать еще не менее минуты (требование обеспечения безопасности при движении автомобиля). Перед началом блокировки двигателя прозвучит прерывистый тоновый сигнал с сирены («Предупреждение о блокировке»). По окончании предупредительных сигналов блокировка двигателя произойдет либо сразу, либо при начале движения в зависимости от способа реализации блокировки и настроек системы. При появлении в зоне связи «своей» радиометки происходит выход из режим блокировки и возврат в нормальный режим работы.

Режим по умолчанию отключен, для включения воспользуйтесь программой Pandora Alarm Studio.

Режим антиограбления (ANTI-HI-JACK-2)

Режим Anti-Hi-Jack-2 предоставляет возможность предотвратить попытку захвата транспортного средства насильственным путем, посредством отложенной во времени блокировки двигателя по исчезновению радиометки. Каждый раз при включенном зажигании, иммобилайзер опрашивает радиометку по специальному алгоритму. Если радиометка при включенном зажигании исчезнет из зоны радиобмена, система позволит двигателю работать еще не менее минуты (требование

обеспечения безопасности при движении автомобиля). Перед началом блокировки двигателя прозвучит прерывистый тоновый сигнал сирены («Предупреждение о блокировке»). По окончании звучания предупредительных сигналов система заблокирует работу двигателя. Блокировка работы двигателя произойдет либо сразу, либо при начале движения в зависимости от способа реализации блокировки и настроек системы.

Режим по умолчанию отключен, для включения воспользуйтесь программой Pandora Alarm Studio.

Функция многокнопочного кодового иммобилайзера

Функция предоставляет возможность по специальным аналоговым входам или через цифровое подключение к транспортному средству с помощью штатных элементов управления транспорта (кнопки/рычагов/педали) и запрограммированного кода (ПИН-кода иммобилайзера) производить выключение режима охраны системы, управлять режимом ТО, отключать блокировки, управлять таймерными каналами.

Пример:

- Включите зажигание для функций «Отключение блокировки» и «ТО», для «Отключения охраны» и управления «Таймерными каналами» включать зажигание не обязательно.
- Введите «ПИН-кода иммобилайзера». Нажмите запрограммированную кнопку/рычаг/педаль количество раз, равное первой цифре. Паузы между нажатиями кнопки не должны превышать 1 секунду, паузы более 1 секунды воспринимаются системой как окончание ввода цифры и переход к вводу следующей цифры «ПИН-кода иммобилайзера» (код может состоять из 4-х цифр от 1 до 9).
- После корректного ввода кода система, в зависимости от настроек, либо разблокирует работу двигателя, либо активируется запрограммированный таймерный канал, либо отключит режим охраны.

ПРИМЕЧАНИЕ! Для использования функции необходимо запрограммировать «ПИН-кода иммобилайзера», произвести дополнительную настройку или подключение.

Аварийное питание

В режиме охраны встроенный аккумулятор позволяет кратковременно поддержать работу системы для своевременного уведомления владельца в случае несанкционированного отключения или понижения бортового питания транспорта. Переход на аварийное питание может произойти и при кратковременном понижении напряжения в момент запуска двигателя. При разряде встроенного аккумулятора система автоматически начнёт его подзарядку в момент подачи основного питания.

РАДИОМЕТКА ИММОБИЛАЙЗЕРА (BT760)

Радиометка – это средство управления охранными и противоугонными функциями системы, используемое при скрытом ношении. Радиометка необходима для авторизации пользователя в зоне радиообмена с базовым блоком в режимах: «Иммобилайзера», свободные руки «HANDS FREE», «SLAVE» режиме.

Радиометка оборудована: кнопкой управления для включения и выключения режима охраны и технического обслуживания; датчиком движения – позволяет в отсутствии движения перейти в режим экономичного энергопотребления; информационным световым индикатором «SEND».

• Кнопка управления режимом охраны и ТО
• Встроенный световой индикатор SEND
• Встроенный Bluetooth интерфейс 
• Встроенный акселерометр
• Элемент питания CR 2032
• Частота 2,4 ГГц (диалоговое шифрование AES-128)



Световая индикация радиометки «SEND» при коротком нажатии на кнопку:

- Не светится – элемент питания разряжен.
- Одна вспышка – радиометка в рабочем состоянии.

Световая индикация радиометки «SEND» при установке элемента питания:

- Не светится – элемент питания разряжен.
- Одна вспышка – низкий уровень заряда элемента питания.
- Три вспышки – высокий уровень заряда элемента питания.



ВНИМАНИЕ! ИЗБЕГАЙТЕ ПОПАДАНИЯ ВЛАГИ НА РАДИОМЕТКУ. НЕ ДЕРЖИТЕ РАДИОМЕТКУ РЯДОМ С МАГНИТАМИ ИЛИ ИЗДЕЛИЯМИ С СОБСТВЕННЫМ МАГНИТНЫМ ПОЛЕМ.

Замена элемента питания радиометки иммобилайзера

Соблюдая осторожность, раскройте корпус радиометки. Извлеките разряженный элемент питания и установите новый, соблюдая полярность. Замена элемента питания не приводит к потере кодовой информации радиометки, поскольку данные об авторизации хранятся в энергонезависимой части памяти микроконтроллера радиометки. Аккуратно закройте корпус радиометки. Все элементы крепления должны остаться в плотно закрытом состоянии. После завершения процедуры замены, можете начинать эксплуатацию радиометки в штатном режиме.



PANDORA И МОБИЛЬНЫЙ ТЕЛЕФОН



ВНИМАНИЕ! Для корректной работы GSM функционала, владельцу необходимо следить за статусом/балансом, установленной в систему SIM-карты, в соответствии с условиями подключенного на ней тарифного плана оператора сотовой связи. Если SIM-карта заблокирована или неисправна, то GSM функционал противоугонной системы будет не доступен.

Отправка оповещений на мобильный телефон

При нарушении зон охраны система немедленно оповестит об этом владельца всеми доступными средствами: позвонит или отправит текстовое сообщение владельцу, сохранит информацию о событии в информационном сервисе pro.p-on.ru.

Голосовые сообщения о нарушении охранных зон

- Сработала охранная зона «Двери» (передняя/задняя, левая/правая дверь);
- Сработала охранная зона «Багажник»;
- Сработала охранная зона «Капот»;
- Сработала охранная зона «Педаль тормоза»;
- Сработала охранная зона «Зажигание»;
- Сработала охранная зона «Предупредительный уровень датчика удара»;
- Сработала охранная зона «Датчик удара»;
- Сработала охранная зона «Предупредительный уровень дополнительного датчика»;
- Сработала охранная зона «Дополнительный датчик»;
- Сработала охранная зона «Датчик движения»;
- Сработала охранная зона «Датчик наклона»;
- Сработала охранная зона «Отключение питания».

Состояние системы и транспорта

Позвоните и прослушайте отчет о состоянии автомобиля.

- Сообщение о состоянии системы: режим охраны включен/выключен.
- Если были срабатывания тревоги, система сообщит причины срабатывания, их количество, время срабатываний и дату (если события происходили более суток назад).
- Сообщение о показаниях температурного датчика двигателя.
- Сообщение о напряжении бортовой сети (с точностью до десятых долей вольт).
- Сообщение, если запрограммирован автоматический запуск двигателя, и по каким событиям (температуре, времени, периоде запусков).
- Сообщение о текущих времени и дате.

- Приглашение к вводу команды управления.
- Голосовая подсказка по используемым в системе командам управления.

Управление системой по телефону

Позвоните на номер телефона системы, после того как система ответит, введите номер соответствующей команды.

- | | | |
|------|---|-----------------------------------------|
| # | • | Возврат в предыдущее меню/состояние |
| * | • | Повторить последнее сообщение |
| 1* | • | Постановка под охрану |
| 0* | • | Снятие с охраны |
| 10* | • | Бесшумная постановка под охрану |
| 00* | • | Бесшумное снятие с охраны |
| 11* | • | Включение активной охраны |
| 9* | • | Справка |
| 09* | • | История событий |
| 15* | • | Режим «Эвакуатор» |
| 007* | • | Включение микрофона |
| 100* | • | Запрос баланса |
| 123* | • | Запуск/продление работы двигателя |
| 321* | • | Останов двигателя |
| 333* | • | Включение дополнительной функции по CAN |

- 4 2 4 * • Калибровка показаний уровня топлива (только при аналоговом подключении)
- 5 0 0 * • Запрос текущей координаты
- 5 5 1 * • Включение режима ТО* (радиометка в зоне распознавания, зажигание включено)
- 5 5 2 * • Выключение режима ТО
- 1 5 6 * • Включение предпускового подогревателя
- 6 5 1 * • Отключение предпускового подогревателя
- 4 5 6 * • Включение дополнительного канала
- 6 5 4 * • Отключение дополнительного канала
- 7 8 9 * • Разрешить автоматический запуск двигателя
- 9 8 7 * • Запретить автоматический запуск двигателя
- 6 6 6 * • Безусловная блокировка двигателя
- 9 9 9 * • Отключение блокировки двигателя*
- 2 5 8 * • Информация о системе
- 9 9 8 * • Отключение иммобилайзера и Anti-Hi-Jack*
- 8 8 8 * • Включение иммобилайзера и Anti-Hi-Jack
- 2 2 2 * • Отключение Hands Free
- 2 2 3 * • Включение Hands Free на постановку в охрану

- 2 2 4 * • Включение Hands Free на снятие с охраны
- 2 2 5 * • Включение Hands Free на снятие с охраны только при автозапуске
- 7 5 3 * • Принудительное подключение системы к интернет-сервису
- 2 9 7 * • Окончание вызова

* После ввода команды необходимо с телефона ввести «Секретный ПИН-код», находящийся под защитным слоем индивидуальной карты владельца.



ВНИМАНИЕ! ЕСЛИ ЗВОНОК ПРОИЗВОДИТСЯ НЕ С НОМЕРА ВЛАДЕЛЬЦА – ВВЕДИТЕ ГОСТЕВОЙ ПИН-КОД. ЗАВОДСКОЕ ЗНАЧЕНИЕ ГОСТЕВОГО ПИН-КОДА 1-2-3-4. ПОСЛЕ ЗАВЕРШЕНИЯ МОНТАЖА СИСТЕМЫ ИЗМЕНИТЕ ЗАВОДСКОЕ ЗНАЧЕНИЕ ГОСТЕВОГО ПИН-КОДА

Голосовая справка

В системе предусмотрен режим голосовых подсказок. Во время сеанса связи с системой нажмите клавишу (9*) («звездочка»), прослушайте информацию о командах управления системой.

Для завершения соединения положите трубку.

Повтор последнего сообщения

Для повтора любого сообщения, во время сеанса связи с системой нажмите клавишу (* («звездочка»).

Постановка/снятие с охраны

1. Позвоните на номер телефона системы. Дождитесь ответа системы.
2. Нажмите клавиши (1*) для постановки под охрану, или (0*) для снятия.
3. Система подтвердит выполнение команды: «Режим охраны включен/выключен».

Постановка под активную охрану

1. Поставьте систему на охрану любым доступным способом.
2. Позвоните на номер телефона системы. Дождитесь ответа системы.

3. Нажмите клавиши **1 1 ***
4. Система подтвердит выполнение команды: «Команда выполнена». Для завершения соединения положите трубку.

История событий

1. Позвоните на номер телефона системы. Дождитесь ответа системы.
2. Нажмите клавиши **0 9 ***
3. Прослушайте информацию о последнем событии, произошедшем с системой. Для переключения по истории событий: нажмите клавишу **4** (переход к предыдущему, более раннему событию), клавишу **6** (переход к следующему, более позднему событию).

Включение микрофона

1. Позвоните на номер телефона системы. Дождитесь ответа системы.
2. Нажмите клавиши **0 0 7 ***
3. Система включит микрофон.

Запрос баланса системы

1. Позвоните на номер телефона системы. Дождитесь ответа системы.
2. Нажмите клавиши **1 0 0 ***
3. Система подтвердит выполнение команды: «Информация по балансу отправлена СМС-сообщением» и отправит информацию по балансу СМС-сообщением на Ваш номер.

Запрос текущей координаты

1. Позвоните на номер телефона системы. Дождитесь ответа системы.
2. Нажмите клавиши **5 0 0 ***
3. Система подтвердит выполнение команды: «Текущая координата отправлена СМС-сообщением» и отправит координату в виде ссылки на карту СМС-сообщением на Ваш номер.

Включение/выключение дополнительного канала

В системе Pandora предусмотрено управление дополнительным таймерным каналом:

1. Позвоните на номер телефона системы. Дождитесь ответа системы.
2. Нажмите клавиши **4 5 6 *** для включения канала или клавиши **6 5 4 *** для выключения канала.
3. Система подтвердит выполнение команды.

Включение/выключение предпускового подогрева двигателя

В системе Pandora предусмотрен дополнительный канал управления предпусковым подогревателем, для управления каналом:

1. Позвоните на номер телефона системы. Дождитесь ответа системы.
2. Нажмите клавиши **1 5 6 *** для включения канала или клавиши **6 5 1 *** для выключения канала.
3. Система подтвердит выполнение команды

Разрешение/запрещение автоматического запуска двигателя

В системе Pandora предусмотрена возможность оперативного отключения функций автоматического запуска двигателя.

1. Позвоните на номер телефона системы. Дождитесь ответа системы.
2. Нажмите клавиши **9 8 7 *** для выключения всех автоматических запусков двигателя или клавиши **7 8 9 *** для включения всех автоматических запусков двигателя.
3. Система подтвердит выполнение команды.

Безусловная блокировка/разблокировка двигателя

Вы можете заблокировать двигатель автомобиля с помощью любого телефона. Двигатель останется заблокированным до тех пор, пока по телефону не будет подана команда «Разблокировать двигатель» и введён «Секретный ПИН-код». Блокировку невозможно отключить брелоком и кнопкой Valet.

1. Позвоните на номер телефона системы. Дождитесь ответа системы.
2. Нажмите клавиши **6 6 6 *** для включения блокировки двигателя или клавиши **9 9 9 *** для отключения блокировки двигателя (после ввода команды **9 9 9 *** необходимо с телефона ввести «Секретный ПИН-код», находящийся на индивидуальной карте владельца).

Аварийное отключение иммобилайзера

В случае потери либо неработоспособности радиометки, система предусматривает аварийное отключение функции иммобилайзера и режима антиграбления (Anti-Hi-Jack). Для отключения:

1. Позвоните на телефонный номер системы. Дождитесь ответа системы.
2. Нажмите клавиши **9 9 8 *** (после ввода команды **9 9 8 *** необходимо с телефона ввести «Секретный ПИН-код», находящийся на индивидуальной карте владельца).
3. Система подтвердит выполнение команды

Включение иммобилайзера

Для восстановления режимов иммобилайзера и антиграбления

1. Позвоните на телефонный номер системы. Дождитесь ответа системы.
2. Нажмите клавиши **8 8 8 ***
3. Система подтвердит выполнение команды.

Режим «Эвакуатор»

Для транспортировки автомобиля с сохранением функций охраны предусмотрен режим «Эвакуатор». Включение режима возможно только в состоянии охраны, выключение происходит автоматически в момент снятия с охраны.

1. Позвоните на номер телефона системы, если система находится в режиме «Паника» – примите тревожный вызов. Дождитесь ответа системы.
2. Для включения режима «Эвакуатор» нажмите клавиши **1 5 ***, система отключит датчики удара, движения, наклона. Для завершения соединения положите трубку.
3. Для выключения режима снимите систему с охраны.

Изменение настроек при помощи мобильного телефона

Переход в режим настроек:

Снимите автомобиль с охраны, позвоните на номер телефона системы, дождитесь ответа, включите зажигание и сразу выключите (зажигание может быть включено не более трёх секунд). Система перейдет в режим программирования настроек.



ВНИМАНИЕ! ПРИ НАСТРОЙКЕ С МОБИЛЬНОГО ТЕЛЕФОНА АВТОМОБИЛЬ ДОЛЖЕН БЫТЬ СНЯТ С ОХРАНЫ.



Настройка телефонных номеров



- Номер владельца системы -> **#**
пример: **1 *** -> введите номер телефона в формате *79xxxxxxx#



- Дополнительный номер владельца системы -> **#**



- Второй дополнительный номер владельца системы -> **#**



- Номер запроса баланса -> **#**



- Собственный номер телефона системы -> **#**



Настройка голосовых вызовов



- Звонок при срабатывании тревоги



- Звонок при срабатывании предупредительной зоны датчиков



- Звонок при запуске двигателя



- Звонок при останове двигателя



- Звонок при возобновлении GSM-связи



- Звонок при снятии с охраны



- Звонок при входе в режим программирования



- Звонок при отсутствии связи с радиореле

3 *

9 *
0 *

- Звонок при низком заряде АКБ
- Звонок при аварии

Настройка СМС-сообщений

1 *
2 *

- СМС-сообщение при срабатывании тревоги
- СМС-сообщение при срабатывании предупредительной зоны датчиков

3 *
4 *

- СМС-сообщение при запуске двигателя
- СМС-сообщение при останове двигателя

5 *

- СМС-сообщение при возобновлении GSM-связи

6 *
7 *

- СМС-сообщение при снятии с охраны
- СМС-сообщение при входе в режим программирования

8 *

- СМС-сообщение при отсутствии связи с радиореле

9 *
1 0 *

- СМС-сообщение при низком заряде АКБ
- СМС-сообщение при аварии

4 *

Настройка иммобилайзера

1 *
2 *

- Иммобилайзер (вкл/выкл)
- Anti-Hi-Jack (вкл/выкл)

5 *

Настройка дополнительных функций

1 *
2 *

- Изменение гостевого ПИН-кода
- Гостевой вход

3 *
4 *

- Дистанционная блокировка
- Прослушивание салона

5 *

- Установка порога напряжения для отправки уведомления

6 *

Настройка автоматического запуска двигателя

1 *
2 *

- По суточному таймеру
- Установка времени запуска двигателя

3 *
4 *

- По напряжению
- Установка напряжения запуска двигателя

5 *
6 *

- По температуре
- Установка температуры запуска

7 *
8 *

- Периодические запуски
- Установка периода запуска

7 *

Настройка чувствительности датчиков

1 *

- Настройка предупредительной зоны датчика удара

2 *

- Настройка чувствительности тревожной зоны датчика удара

3 *

- Настройка чувствительности датчика движения

4 *

- Настройка чувствительности датчика наклона

5 *

- Настройка предупредительной зоны дополнительного датчика

6 *

- Настройка чувствительности тревожной зоны доп. датчика

8 *

Настройка функций сбережения энергии и средств

1 *

- GSM-связь

2 *

- Экономичный режим GSM-связи

3 *

- Голосовые вызовы в роуминге

9 *

Установка текущей даты и времени

1 *

- Установка даты

2 *

- Установка времени

ИНФОРМАЦИОННЫЙ ИНТЕРНЕТ-СЕРВИС PRO.P-ON.RU

И МОБИЛЬНЫЕ ПРИЛОЖЕНИЯ

Для корректной работы GSM функционала, владельцу необходимо следить за статусом/балансом, установленной в систему SIM-карты, в соответствии с условиями подключенного на ней тарифного плана оператора сотовой связи. Если SIM-карта заблокирована или неисправна, то GSM функционал противоугонной системы будет не доступен.



Регистрация

Зайдите на сайт pro.p-on.ru и пройдите процедуру регистрации, следуя указаниям сервиса.

Вход

После завершения процедуры регистрации Вы можете осуществлять вход в интернет-сервис как с компьютера через браузер, так и при помощи специализированных мобильных приложений для платформ Android (Pandora Online), iOS (Pandora Pro). Для входа на сайт и в приложение используйте соответствующие регистрационные данные, созданные на этапе регистрации.

Добавление автомобиля в интернет-сервис

Интернет-сервис pro.p-on.ru поддерживает одновременную работу с несколькими установленными на различных автомобилях телеметрическими системами (частный автопарк).

Для добавления телеметрической системы (автомобиля) в сервис нажмите кнопку «Добавить новое устройство» и пройдите процедуру добавления, следуя указаниям сервиса. Для добавления автомобиля понадобится индивидуальная карта владельца с регистрационной информацией (входит в комплект телеметрической системы).



ВНИМАНИЕ! УДАЛЯЙТЕ ЗАЩИТНЫЙ СЛОЙ С ОСТОРОЖНОСТЬЮ, НЕ ПОЛЬЗУЙТЕСЬ ОСТРЫМИ ПРЕДМЕТАМИ, ЧТОБЫ НЕ ПОВРЕДИТЬ СКРЫТУЮ ПОД ЗАЩИТНЫМ СЛОЕМ ИНФОРМАЦИЮ.

История событий

В истории событий сохраняется более 100 типов событий, которые могут происходить с системой. Каждое событие в истории сохраняется с его датой, временем, координатами, а так же состоянием всех контролируемых системой зон и датчиков на момент наступления события. В системе Pandora DXL 4910 действуют ограничения по количеству событий в истории. Срок хранения данных истории событий не менее 1 месяца.

Мобильные приложения для Android и iOS

Скачать бесплатное приложение для Вашего мобильного устройства можно в соответствующем магазине приложений (App Store для iOS и Google Play для Android устройств). Для входа в приложение используйте соответствующие регистрационные данные, полученные от сервиса на этапе регистрации.

Управление по радиоканалу

В отсутствие интернет-соединения на базовом блоке системы, мобильные приложения Pandora Online и Pandora Pro находясь в непосредственной близости (в зоне радиообмена Bluetooth-соединения) могут осуществлять управление, получать информацию о состоянии или открывают расширенные настройки системы.

Для этого после установки приложения произведите процедуру записи мобильного устройства в память системы. Для записи мобильного устройства в энергонезависимую память системы необходимо произвести вход в меню программирования и перейти на восемнадцатый уровень «Запись и удаление мобильного устройства». Вход в меню программирования осуществляется через выносную кнопку «VALET» путём ввода «Сервисного ПИН-кода» (заводское значение ПИН-кода 1-1-1-1). Ввод «Сервисного ПИН-кода» аналогичен вводу «Секретного пин-кода» (см. раздел «АВАРИЙНОЕ УПРАВЛЕНИЕ СИСТЕМОЙ»). После входа в режим программирования, для перехода на уровень «Запись и удаление мобильного устройства» нажмите кнопку «VALET» восемнадцать раз.

ПРИМЕЧАНИЕ! УПРАВЛЕНИЕ ЧЕРЕЗ РАДИОКАНАЛ ДОСТУПНО НА УСТРОЙСТВАХ ANDROID ВЕРСИЕЙ НЕ НИЖЕ 4.4 ИЛИ IOS ВЕРСИЕЙ НЕ НИЖЕ 9.3.5, И ОСНАЩЕННЫХ МОДУЛЕМ BLUETOOTH 4.0 LOW ENERGY ИЛИ ВЫШЕ.

Запись мобильного устройства:

При входе на уровень статусный индикатор «LED» загорится зелёным свечением. Откройте мобильное приложение Pandora Online или Pandora Pro и перейдите в настройки приложения («Bluetooth управление», «не задано» для Android или «Bluetooth устройство» для iOS - данные

настройки доступны только после добавления системы в аккаунт пользователя). В приложении нажмите на найденное устройство, сопряжение произойдёт автоматически. Подтверждением записи мобильного устройства послужит звуковой сигнал сирены и постоянное свечение красного светодиода «LED».

Удаление мобильного устройства:

При входе на уровень статусный индикатор «LED» загорится красным свечением, нажмите и удержите кнопку «VALET» более четырёх секунд, отпустите кнопку. Подтверждением удаления мобильного устройства послужит серия звуковых сигналов сирены и переход в режим записи мобильного устройства (статусный светодиод «LED» загорится зелёным).

Сохранение функции:

Для сохранения настроек и перехода в начало меню программирования однократно нажмите кнопку «VALET», подтверждением сохранения настроек послужит серия красных и зеленых вспышек статусного индикатора «LED», для выхода из режима программирования необходимо включить зажигание.



ВНИМАНИЕ! СИСТЕМА ПОДДЕРЖИВАЕТ РАБОТУ ТОЛЬКО С ОДНИМ МОБИЛЬНЫМ УСТРОЙСТВОМ. ПРИ ОТСУТСТВИИ АВТОМАТИЧЕСКОГО СОПРЯЖЕНИЯ, В НАСТРОЙКАХ СИСТЕМЫ «ФУНКЦИИ РАДИОМЕТКИ И МОБИЛЬНОГО УСТРОЙСТВА», НЕОБХОДИМО РАЗРЕШИТЬ ПУНКТ «ПИН-КОД СОПРЯЖЕНИЯ» И ЗАНОВО ПРОИЗВЕСТИ ПРОЦЕДУРУ ЗАПИСИ МОБИЛЬНОГО УСТРОЙСТВА. ПРИ СОПРЯЖЕНИИ В МОБИЛЬНОМ УСТРОЙСТВЕ БУДЕТ ПРОИЗВЕДЁН ЗАПРОС ПИН-КОДА 0-0-1-1-1-1, ПОСЛЕДНИЕ ЦИФРЫ КОТОРОГО ЯВЛЯЮТСЯ «СЕРВИСНЫМ ПИН-КОДОМ».

История событий	
18 января	
09:00	Постановка под охрану Калуга, Кирова 20а
08:35	Снятие с охраны Калуга, Московская, 218
08:24	Запуск двигателя Калуга, Московская, 218
17 января	
18:34	Постановка под охрану Калуга, Московская, 218
18:00	Снятие с охраны Калуга, Кирова 20а
17:50	Запуск двигателя Калуга, Кирова 20а
09:00	Постановка под охрану Калуга, Кирова 20а



Статусная информация о состоянии системы

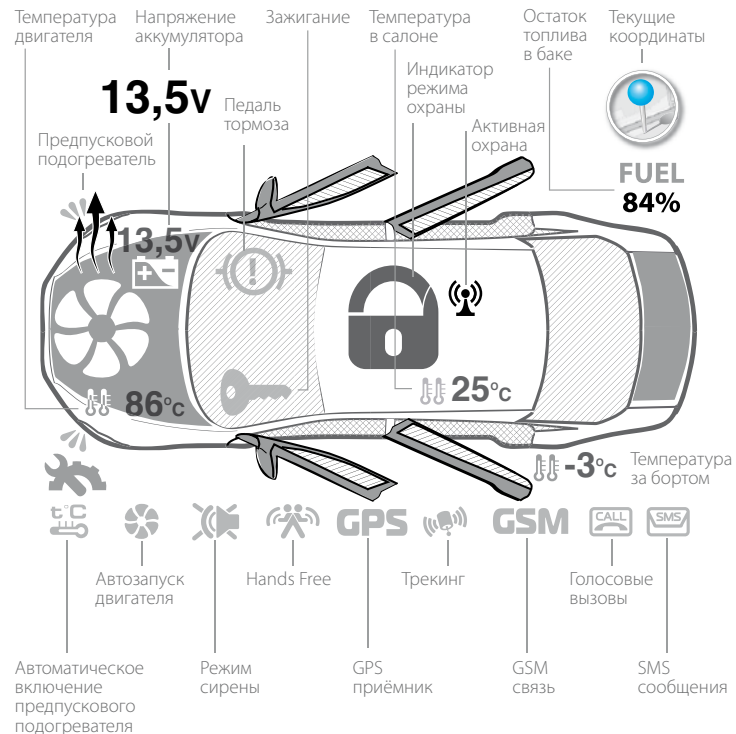

Контролируемые зоны

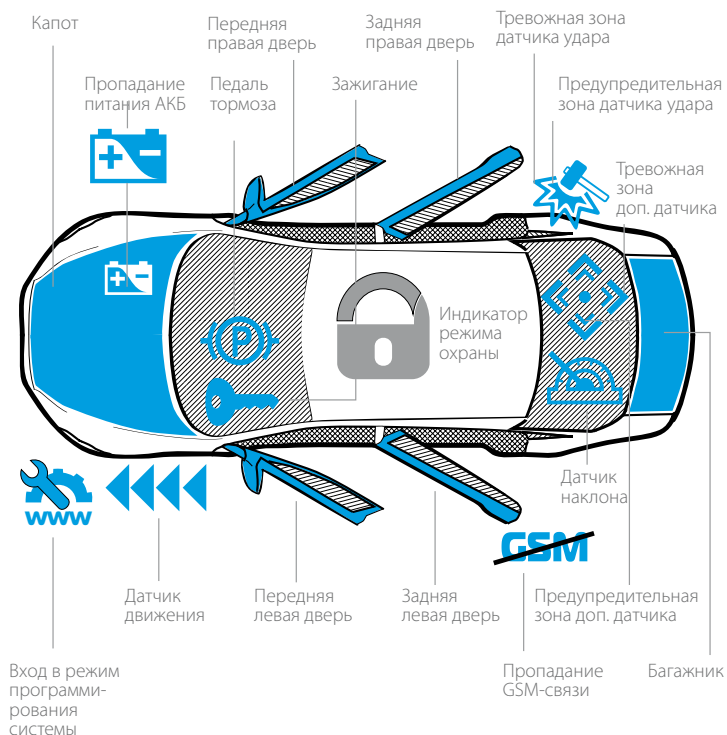

УПРАВЛЕНИЕ СИСТЕМОЙ

При отпирании и запираии дверей штатными средствами управления, командами по телефону или из приложения система ставится и снимается с охраны соответственно. Режим охраны, осуществляет контроль всех тревожных и предупредительных зон и датчиков. В случае нарушения контролируемой зоны система произведёт оповещение голосовым вызовом, СМС-сообщением, PUSH-уведомлением (в зависимости от ранее запрограммированной настройки уведомлений). После оповещения о нарушении контролируемой зоны система отобразит все произошедшие события в мобильном приложении и интернет-сервисе с записью точной даты и временем.

Постановка под охрану

Для постановки системы на охрану при выключенном зажигании воспользуйтесь любым из приведённых способов, подтверждением выполненной команды послужит один короткий звуковой сигнал sireны и одна вспышка световой сигнализации.



Радиометка

Находясь в зоне действия штатного радиоканала системы коротко нажмите кнопку расположенную на радиометке.

Режим «SLAVE»

Режим предоставляет возможность по специальным аналоговым входам или через цифровое подключение к транспортному средству производить постановку системы в охрану. Коротко нажмите кнопку закрытия на пульте дистанционного управления автомобиля или используйте датчик/кнопку закрытия на ручке двери (для автомобилей с интеллектуальной системой доступа).

ПРИМЕЧАНИЕ! Для работы необходимо произвести дополнительные настройки или подключения.

Телефон

Позвоните на номер телефона системы, после того как система ответит, введите номер команды 10*. Для постановки на охрану без звукового сигнала сирены введите номер команды 100*.

Мобильное приложение

Произведите вход в мобильное приложение, в момент активного состояния системы нажмите и удерживайте кнопку  на панели управления до полной загрузки шкалы.

Интернет-сервис

Произведите вход на сайт PRO.P-ON.RU, в момент активного состояния системы нажмите кнопку  на панели управления.

Режим свободные руки «HANDS FREE»

Для автоматической постановки на охрану отойдите с радиометкой или записанным в память системы мобильным устройством от автомобиля .



Радиометка

Находясь в зоне действия штатного радиоканала системы коротко нажмите кнопку расположенную на радиометке.

Режим «SLAVE»

Режим предоставляет возможность по специальным аналоговым входам или через цифровое подключение к транспортному средству производить снятие системы с охраны.

Коротко нажмите кнопку открытия на пульте дистанционного управления автомобиля или используйте датчик/кнопку открытия на ручке двери (для автомобилей с интеллектуальной системой доступа).

В настройках системы есть возможность включить функцию «Запрет снятия с охраны в отсутствии метки», при этом снятие с охраны в режиме будет выполняться только при наличии радиометки в зоне распознавания системы.

ПРИМЕЧАНИЕ! Для работы необходимо произвести дополнительные настройки или подключения.

Телефон

Позвоните на номер телефона системы, после того как система ответит, введите номер команды 00*. Для снятия с охраны без звукового сигнала сирены введите номер команды 000*.

Мобильное приложение

Произведите вход в мобильное приложение, в момент активного состояния системы (интернет-соединения) нажмите и удерживайте кнопку на панели управления  до полной загрузки шкалы.

Интернет-сервис

Произведите вход на сайт PRO.P-ON.RU, в момент активного состояния системы (интернет-соединения) нажмите кнопку  на панели управления.

Режим свободные руки «HANDS FREE»

Для автоматического снятия с охраны приблизьтесь с радиометкой или записанным в память системы мобильным устройством к автомобилю .

ПРИМЕЧАНИЕ! Для работы режима необходимо произвести дополнительные настройки.

ПРИМЕЧАНИЕ! Для работы режима необходимо произвести дополнительные настройки.

Команды доступны по телефону для работы с меткой: 223* - включение «HANDS FREE» на постановку, 222* - отключение всех режимов.

Для использования режима «HANDS FREE» с мобильным устройством и регулировки дистанции работы необходимо произвести дополнительные настройки через мобильное приложение или программу PANDORA ALARM STUDIO.

Управление кнопкой «VALET»

Нажмите и удерживайте кнопку «VALET» в течение 3 секунд, отпустите кнопку. Через 30 секунд транспорт будет взят под охрану, в период отсчета времени статусный индикатор «LED» горит красным цветом.

Настройки системы, при управлении кнопкой «VALET», позволяют производить постановку на охрану с отключением датчиков удара/наклона/движения и дополнительным датчиком. Настройка функции «Постановка на охрану с отключением датчиков по кнопке VALET» доступна в программе Pandora Alarm Studio (пункт «Основные настройки» - «Настройка датчиков»).

Снятие с охраны

Для снятия системы с охраны воспользуйтесь любым из приведённых способов, подтверждением выполненной команды послужат два коротких звуковых сигнала сирены и две вспышки световой сигнализации.

Если за период охраны происходили тревожные события, то в момент снятия системы с охраны сирена выдаст не два коротких звуковых сигнала, а четыре и четыре вспышки световой сигнализации.

Команды доступные по телефону для работы с меткой: 224* - включение режима на снятие, 225* - включение режима на снятие только при автоматическом или дистанционном запуске, 222* - отключение всех режимов.

Для использования режима «HANDS FREE» с мобильным устройством и регулировки дистанции работы необходимо произвести дополнительные настройки через мобильное приложение или программу PANDORA ALARM STUDIO.

Управление кнопкой «VALET»

Введите «Секретный ПИН-код» (См. аварийное отключение режима охраны кнопкой «VALET»).

Дистанционный и автоматический запуск двигателя

Система позволяет дистанционно запустить двигатель по команде со штатного пульта управления автомобиля, телефона, интернет-сервиса, мобильного приложения или автоматически запустить двигатель по предварительно настроенной функции «автоматический запуск двигателя». Процедуры запуска используются с целью прогрева двигателя и салона автомобиля, зарядки аккумулятора, либо для охлаждения салона автомобиля кондиционером.

Дистанционный и автоматический запуск двигателя возможны только при нахождении системы в режиме охраны.

Если автомобиль оснащен механической коробкой передач (МКПП), то дистанционный или автоматический запуск произойдет, только если предварительно при постановке автомобиля на охрану была произведена процедура «ПРОГРАММНАЯ НЕЙТРАЛЬ». Дистанционный и автоматический запуск двигателя на автомобилях с автоматической коробкой передач (АКПП) произойдет, только если рычаг селектора будет находиться в положении «Р».

При пользовании режимами дистанционного и автоматического старта двигателя стоит уделить особое внимание надежности фиксации автомобиля на месте парковки ручным тормозом или другими средствами, ограничивающими возможные перемещения автомобиля.

Система, находясь в режимах дистанционного и автоматического старта двигателя, продолжает исполнять функции охраны всех принятых под контроль зон и датчиков, отключив только датчик удара (в системе доступны настройки позволяющие использовать датчик удара во время запуска двигателя). Датчик движения в этом режиме, напротив, переводится в режим повышенной чувствительности с уменьшением времени реакции на движение. При нарушении любой контролируемой зоны автоматический или дистанционный запуск будет остановлен.



Процедура «Программная нейтраль» (только для автомобилей с МКПП)

В случае если предполагается использовать дистанционный или автоматический запуск двигателя на автомобиле с МКПП, то перед постановкой автомобиля на охрану необходимо выполнить следующую последовательность действий:

1. Не выключая зажигания, при работающем двигателе зафиксируйте надежно автомобиль ручным тормозом, переведите рычаг МКПП в нейтральное положение, процедура «Программная нейтраль» включится автоматически.
2. Поверните ключ в замке зажигания до положения OFF (двигатель при этом должен продолжать работать) и выньте его из замка.
3. Покиньте автомобиль, закройте двери.
4. Поставьте систему в охрану.
5. При постановке системы в охрану двигатель будет остановлен. Система готова к исполнению команд дистанционного или автоматического запуска.

Управление дистанционным запуском двигателя

Для дистанционного управления двигателем, при условии готовности системы к старту, воспользуйтесь любым из приведенных способов.

Автозапуск штатным брелоком

Алгоритмы системы, считывающие цифровую информацию транспорта, предоставляют возможность включить или выключить функцию дистанционного запуска двигателя по команде от штатного брелока.

ПРИМЕЧАНИЕ! Управление режимом дистанционного запуска «Автозапуск штатным брелоком» - НЕ ТРЕБУЕТ дополнительных настроек, информация о поддержке данного функционала представлена на ресурсе LOADER.ALARMTRADE.RU.

- Для дистанционного запуска двигателя внесите штатный брелок в зону управления автомобилем. В течение 5 секунд нажмите три раза на кнопку «Закрытия» штатного брелока.

ПРИМЕЧАНИЕ! Процедура запуска после постановки на охрану не доступна в течение 10 секунд.

- Для дистанционной остановки двигателя внесите штатный брелок в зону управления автомобилем. В течение 5 секунд нажмите три раза на кнопку «Закрытия» штатного брелока.

Телефон

- Для дистанционного запуска двигателя позвоните на номер телефона системы, после того как система ответит, введите номер команды ①②③*. Если во время дистанционного запуска двигателя дополнительно отправить команду запуска ①②③* то время работы двигателя будет увеличено на 10 минут (данную процедуру можно выполнять многократно).
- Для дистанционной остановки двигателя, находящегося в режиме прогрева, необходимо ввести номер команды ③②①*.

Мобильное приложение

- Произведите вход в мобильное приложение, в момент активного состояния системы нажмите и удерживайте кнопку на панели управления «START ENGINE» до полной загрузки шкалы. Через несколько секунд двигатель будет запущен, о чем известит вращающаяся пиктограмма 🌀.
- Для дистанционной остановки двигателя, находящегося в режиме прогрева, нажмите и удерживайте кнопку на панели управления «STOP ENGINE», через несколько секунд двигатель будет остановлен, вращающаяся пиктограмма 🌀 исчезнет.

Интернет-сервис

- Произведите вход на сайт PRO.P-ON.RU, в момент активного состояния системы нажмите кнопку на панели управления «START ENGINE». Через несколько секунд двигатель будет запущен, о чем известит вращающаяся пиктограмма 🌀.
- Для дистанционной остановки двигателя, находящегося в режиме прогрева, нажмите кнопку на панели управления «STOP ENGINE», через несколько секунд двигатель будет остановлен, вращающаяся пиктограмма 🌀 исчезнет.



Автоматические запуски

Система позволяет владельцу установить режимы автоматического запуска и остановки двигателя при помощи изменения настроек с интернет-сервиса, мобильных приложений и часть функций при помощи мобильного телефона. Автоматические запуски возможны по следующим параметрам: расписанию, периоду времени, температуре двигателя, напряжению. Условия остановки двигателя по времени и температуре контролируют автоматический и дистанционный запуск, не давая запустить или прекращая работу двигателя при условии наступления любого из событий останова.

ПРИМЕЧАНИЕ! ЗАПУСК И ОСТАНОВ ДВИГАТЕЛЯ ПО ТЕМПЕРАТУРЕ ВОЗМОЖЕН ТОЛЬКО ПРИ ПОДКЛЮЧЕННОМ ДАТЧИКЕ ТЕМПЕРАТУРЫ. НАЛИЧИЕ ДАТЧИКА ЗАВИСИТ ОТ КОМПЛЕКТАЦИИ СИСТЕМЫ.

РЕЖИМ ТЕХНИЧЕСКОГО ОБСЛУЖИВАНИЯ (ТО)

Перевести систему в режим техобслуживания рекомендуется при сдаче автомобиля в автостерскую. При переходе в этот режим сервисная система прекращает работу охранных функций, автоматических и дистанционных запусков, перестает вмешиваться в работу штатного электрооборудования – все функции ее отключаются, чтобы не создавать трудности при техобслуживании.

Для включения режима ТО снимите систему с охраны, включите зажигание, внесите радиометку в зону распознавания системы, введите «ПИН-код иммобилайзера» (при реализованной функции кодового иммобилайзера) и воспользуйтесь следующими вариантами управления:



Управление режимом ТО при помощи радиометки

- Для включения режима ТО нажмите и удерживайте кнопку на радиометке до трёх вспышек, производимых светодиодным индикатором радиометки, отпустите кнопку.
- Для выключения режима ТО нажмите и удерживайте кнопку на радиометке до трёх вспышек, производимых светодиодным индикатором радиометки, отпустите кнопку.

Управление режимом ТО при помощи телефона

- Позвоните на номер телефона системы, дождитесь ответа системы.
- Для включения режима ТО введите DTMF-команду 551* и введите «Секретный ПИН-код» находящийся на индивидуальной карте владельца.
- Для выключения режима ТО введите DTMF-команду 552*.

Управление режимом ТО при помощи мобильных приложений



- Для включения режима ТО произведите вход в мобильное приложение, в момент активного состояния системы нажмите и удерживайте кнопку  на панели управления на панели управления до полной загрузки шкалы.
- Для выключения режима ТО произведите вход в мобильное приложение, в момент активного состояния системы нажмите и удерживайте кнопку  на панели управления до полной загрузки шкалы.

ПРИМЕЧАНИЕ! Для изменения расположения или добавления кнопок на панели управления, перейдите в «Настройки/Меню настроек»/«Кнопки управления».

Управление режимом ТО при помощи кнопки иммобилайзера

- Для включения режима ТО после ввода «ПИН-код иммобилайзера» в течение 20 секунд нажмите кнопку кодового иммобилайзера 10 раз подряд.
- Для выключения режима ТО включите зажигание и введите «ПИН-код иммобилайзера».

Индикация режима ТО

- Подтверждением о включении режима ТО служат: отображение индикации  в мобильных приложениях, постоянное зеленое свечение индикатора «LED» при включенном зажигании, длинное звуковое извещение производимое «Бипером» в момент включения режима.
- Подтверждением о выключении режима ТО служат: исчезновение индикации  в мобильных приложениях, погасание зеленого свечения индикатора «LED» при включенном зажигании, два длинных звуковых извещения производимых «Бипером» в момент выключения режима.

АВАРИЙНОЕ ОТКЛЮЧЕНИЕ РЕЖИМА ОХРАНЫ КНОПКОЙ «VALET»

В случае, если отключить режим охраны при помощи телефона или радиометки нет возможности, используйте специальный «Секретный ПИН-код», находящийся под защитным слоем на индивидуальной карте владельца. Вводить код необходимо только при наличии питания базового блока и выключенном зажигании. Ввод кода осуществляется через выносную или расположенную на базовом блоке кнопку «VALET». Отображение ввода кода осуществляется свечением выносного индикатора «LED» или индикатора, расположенного на базовом блоке.



ВНИМАНИЕ! УБЕДИТЕСЬ В ЦЕЛОСТНОСТИ ЗАЩИТНОГО ПОКРЫТИЯ ИНДИВИДУАЛЬНОЙ КАРТЫ ВЛАДЕЛЬЦА С «СЕКРЕТНЫМ ПИН-КОДОМ» ПОСЛЕ ЗАВЕРШЕНИЯ РАБОТ ПО МОНТАЖУ СИСТЕМЫ НА ВАШ АВТОМОБИЛЬ.



ВНИМАНИЕ! УДАЛЯЙТЕ ЗАЩИТНЫЙ СЛОЙ С ОСТОРОЖНОСТЬЮ, НЕ ПОЛЬЗУЙТЕСЬ ОСТРЫМИ ПРЕДМЕТАМИ, ЧТОБЫ НЕ ПОВРЕДИТЬ СКРЫТУЮ ПОД ЗАЩИТНЫМ СЛОЕМ ИНФОРМАЦИЮ.

Ввод кода:

•ВВЕДИТЕ ПЕРВУЮ ЦИФРУ. Нажмите кнопку «VALET» количество раз, соответствующее первой цифре ПИН-кода. Паузы между нажатиями кнопки не должны превышать 1 секунды, каждое нажатие кнопки отображается оранжевым свечением статусного индикатора «LED». Пауза более 1 секунды и красная вспышка статусного индикатора свидетельствует о подтверждении ввода первой цифры и переходу к вводу следующей.

•ВВЕДИТЕ ВТОРУЮ ЦИФРУ. Нажмите кнопку «VALET» количество раз, соответствующее второй цифре ПИН-кода. Паузы между нажатиями кнопки не должны превышать 1 секунды, каждое нажатие кнопки отображается оранжевым свечением статусного индикатора «LED». Пауза более 1 секунды и красная вспышка статусного индикатора свидетельствует о подтверждении ввода второй цифры и переходу к вводу следующей.

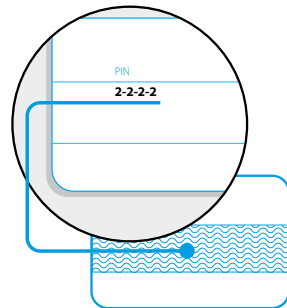

•ВВЕДИТЕ ТРЕТЬЮ ЦИФРУ. Нажмите кнопку «VALET» количество раз, соответствующее третьей цифре ПИН-кода. Паузы между нажатиями кнопки не должны превышать 1 секунды, каждое нажатие кнопки отображается оранжевым свечением статусного индикатора «LED». Пауза более 1 секунды и красная вспышка статусного индикатора свидетельствует о подтверждении ввода третьей цифры и переходу к вводу следующей.

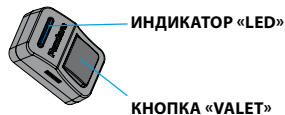

•ВВЕДИТЕ ЧЕТВЁРТУЮ ЦИФРУ. Нажмите кнопку «VALET» количество раз, соответствующее четвёртой цифре ПИН-кода. Паузы между нажатиями кнопки не должны превышать 1 секунды, каждое нажатие кнопки отображается оранжевым свечением статусного индикатора «LED». После ввода четвёртой цифры система подтвердит правильный ввод кода красными и зелеными вспышками индикатора.

- Если код введен правильно, система отключит режим охраны.

- Если код введен не корректно, на это укажет долгая красная вспышка индикатора, и система перейдет в предыдущее состояние. Новый ввод можно осуществить только через 5 секунд.

- Если система была снята с охраны и выключено зажигание, то после правильного ввода «Секретного ПИН-кода» или «Сервисного ПИН-кода» система перейдет в режим программирования.

Отключение/включение радиометки иммобилайзера



ВНИМАНИЕ! ДЛЯ ПОВЫШЕНИЯ ЗАЩИТЫ СИСТЕМЫ НАСТОЯТЕЛЬНО РЕКОМЕНДУЕМ ИЗМЕНИТЬ ЗАВОДСКОЕ ЗНАЧЕНИЕ «СЕРВИСНОГО ПИН-КОДА».



Запишите или запомните «Сервисный ПИН-код»

Для отключения/включения радиометки необходимо перевести систему в режим программирования, войти на пятнадцатый уровень программирования, ввести «Секретный ПИН-код» для отключения радиометки или однократно нажать кнопку «VALET» для включения. Перевод системы в режим программирования осуществляется путём ввода «Сервисного ПИН-кода» (заводское значение ПИН-кода 1-1-1-1). Ввод кода возможен только при наличии питания базового блока, при выключенном

зажигании, выключенной охране, выключенном режиме технического обслуживания. При отсутствии «Сервисного ПИН-кода» вход в меню программирования возможен после ввода «Секретного ПИН-кода», расположенного на индивидуальной карте владельца. После входа в меню программирования нажмите кнопку «VALET» пятнадцать раз, статусный светодиод загорится зелёным свечением – радиометка включена, или красным свечением – радиометка выключена.

Для отключения радиометки:

При входе на уровень статусный индикатор «LED» загорится зелёным свечением, система перейдёт в режим ожидания ввода «Секретного ПИН-кода». Введите «Секретный ПИН-код» расположенный на индивидуальной карте владельца. Подтверждением отключения радиометки иммобилайзера послужат два звуковых сигнала сирены, длинное свечение красного статусного индикатора «LED» и переход в начало меню программирования. Если ввод «Секретного ПИН-кода» не был осуществлён в течение десяти секунд или был введён не корректно система издаст однократный звуковой сигнал сирены, статусный индикатор «LED» выдаст серию красных и зеленых вспышек, и системы выйдет в начало меню программирования.

Для включения радиометки:

При входе на уровень статусный индикатор «LED» загорится красным свечением, система перейдёт в режим ожидания. Для включения радиометки иммобилайзера нажмите кнопку «VALET» один раз, светодиод загорится зелёным цветом, сирена издаст один короткий звуковой сигнал и система выйдет в начало меню программирования.

ПОЛЕЗНАЯ ИНФОРМАЦИЯ

Сигналы сирены и световая сигнализация

Наименование сигнала	Описание
Режим «тревога», «паника»	Звук. сигнал/свет. сигнал 30 сек. непрерывно
«Постановка на охрану»	1 звук. сигнал / 1 свет. сигнал
«Снятие с охраны»	2 звук. сигнала / 2 свет. сигнала
«Сигнал о срабатывании датчиков при снятии с охраны»	4 звук. сигнала/4 свет. сигнала
«Сигнал о неисправности датчика при постановке на охрану»	4 звук. сигнала/ 4 свет. сигнала
«Сигнал о срабатывании предупредит. уровня датчика»	3 звук. сигнала
«Поиск автомобиля»	5 звук. сигналов/ 5 свет. сигналов

Служебные сигналы звукового извещателя «БИПЕР»

Наименование сигнала	Описание
Включение ТО	1 звук.сигнал
Выключение ТО	2 звук.сигнала
Разряженный элемент питания (батарейка) в радиометке	3 звук.сигнала/ 3 раза
Отсутствие метки	5 звук.сигнала/ 5 раз
Предупреждение о блокировке	Учащённые звуковые сигналы

Показания трехцветного индикатора состояния «VALET»

Состояние индикатора	Описание режима
Красные короткие вспышки	Система в режиме охраны
Частые красные вспышки	Система в режиме тревоги
Зелёные короткие вспышки	Система в режиме охраны (радиометка в зоне действия)
Красным светится	Система готовится к автопостановке на охрану
Оранжевая вспышка	Подтверждение нажатия кнопки «VALET»
Оранжевые вспышки (при включении зажигания)	Подтверждение кол-ва прописанных брелоков
Зеленые вспышки (при включении зажигания)	Подтверждение кол-ва прописанных радиометок
Красная вспышка (при включении зажигания)	Подтверждение прописанного мобильного устройства
Красным и зеленым мигает	Подтверждение ввода ПИН-кода
Погашен	Система снята с охраны

Проверка количества прописанных в систему брелоков/радиометок/мобильного устройства

Проверить количество брелоков, радиометок и мобильного устройства можно по количеству оранжевых, зелёных и красной вспышке светодиодного индикатора состояния «LED» расположенного на выносной кнопке или на базовом блоке системы. При каждом включении зажигания в режиме «снято с охраны» статусный индикатор кнопки «LED» количеством оранжевых вспышек отображает запрограммированные в память брелоки, количеством зелёных вспышек – радиометки, красной вспышкой - наличие прописанного мобильного устройства.

Также проверить количество прописанных брелоков, радиометок и наличие мобильного устройства в систему можно, сняв и одев обратно клемму аккумулятора. При этом система количеством звуков сирены с интервалом менее секунды оповестит о наличии прописанных брелоков, через паузу в две секунды оповестит о наличии прописанных радиометок и через паузу в две секунды о наличии мобильного устройства.

ДОПОЛНИТЕЛЬНЫЕ УСТРОЙСТВА

Брелок D800

- OLED-дисплей
- три кнопки управления
- встроенный звуковой индикатор
- встроенный вибро-индикатор
- встроенный световой индикатор «ALARM/SEND»
- встроенный радио интерфейс 868 MHz и 2.4 GHz (протокол Bluetooth 4.2 Low Energy)
- встроенный аккумулятор
- встроенный micro-USB порт



Брелок D670

- OLED-дисплей
- семь кнопок управления
- встроенный звуковой индикатор
- встроенный вибро-индикатор
- встроенные световые индикаторы «ALARM/LOCK/UNLOCK/SEND»
- встроенный радио интерфейс 868 MHz
- встроенный аккумулятор
- встроенный micro-USB порт



Брелок D030

- OLED-дисплей
- три кнопки управления
- встроенный звуковой индикатор
- встроенный вибро-индикатор
- встроенный световой индикатор «ALARM/SEND»
- встроенный радио интерфейс 2.4 GHz (протокол Bluetooth 4.2 Low Energy)
- встроенный аккумулятор
- встроенный micro-USB порт



Радиореле блокировки BTR-101

Радиореле BTR-101 – дополнительное периферийное Bluetooth устройство, предназначенное для повышения противоугонных свойств систем Pandora/Pandect. Устройство обладает миниатюрными габаритами и работает с системой по защищённому радиоканалу, что позволяет произвести скрытый монтаж, обеспечивая защиту транс-порта при механическом и электронном взломе.

Основные функции устройства:

управляемая системой блокировка с учетом и без учета встроенного датчика движения, автономная блокировка при наличии несанкционированного перемещения.

Применение и принцип работы:

К блоку реле подключается питание и блокируемая цепь автомобиля. Управление от блока системы происходит по радиоканалу.



Радиомодуль моторного отсека RHM-03 BT

Дополнительное периферийное Bluetooth устройство, предназначенное для упрощения монтажа в моторном отсеке, повышения противоугонных и сервисных свойств системы. Устройство обладает малыми габаритами и работает с системой по защищённому радиоканалу, что позволяет произвести скрытый монтаж, обеспечивая защиту транс-порта при механическом и электронном взломе.

Основные функции устройства:

управляемая системой блокировки с учетом и без учета встроенного датчика движения, автономная блокировка при наличии несанкционированного перемещения; управление замками капота, сиреной, цифровое управление подогревателями двигателя Eberspaecher и Webasto; передача в систему данных: о температуре, состоянии выключателя капота, состоянии цифрового подогревателя двигателя.

Применение и принцип работы:

устанавливается под капотом автомобиля, подключается к питанию. Имеет собственный датчик температуры двигателя, встроенное нормально-замкнутое (NC) реле блокировки. А также выходы: для отпирания/запирания замка капота, на сирену, цифровой LIN для управления предпусковым подогревателем. Есть вход с датчика капота.



Датчик двери DMS-100 BT

Дополнительное периферийное Bluetooth устройство, предназначенное для повышения охранных и сервисных свойств системы. Устройство обладает миниатюрными габаритами и работает с системой по защищённому радиоканалу, что позволяет произвести скрытый монтаж при отсутствии внешних цепей питания.

Основные функции устройства:

передача информации в систему при нарушении охранных зон датчика холла, датчика удара или поворота; передача информации в систему о температуре.

Применение и принцип работы:

может быть установлен на створках дверей фургона или прицепа. Имеет собственный источник питания.



Расположение блоков системы

Попросите специалиста, выполнявшего монтаж вашей системы, отметить на схеме расположение блоков системы. Данная информация может понадобиться для удобства диагностики в случае выхода системы из строя.

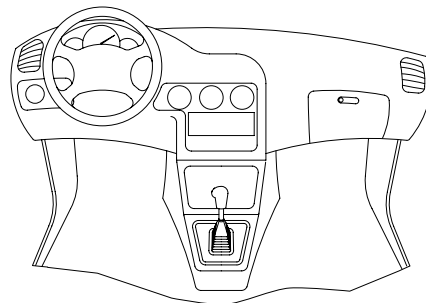

- 1 Базовый блок
- 2 Выносная кнопка
- 3 Реле блокировки (блокируемая цепь)

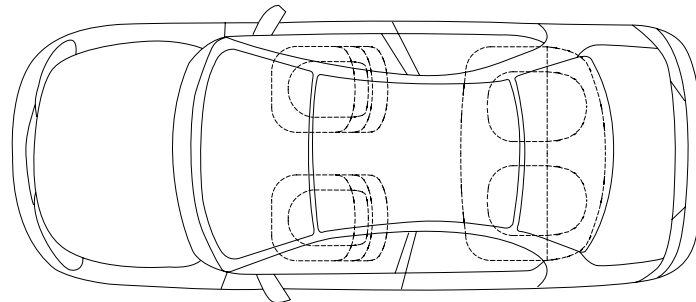

ГАРАНТИЙНЫЕ ОБЯЗАТЕЛЬСТВА

Изготовитель гарантирует соответствие охранно-сервисной системы требованиям ТУ при соблюдении условий эксплуатации, монтажа, хранения, транспортирования, указанных в данном руководстве.

Изделие должно использоваться только в соответствии с инструкцией по эксплуатации и установке.

Изделие подлежит только профессиональной установке в сертифицированных установочных центрах. Установщик охранно-сервисной системы обязан заполнить свидетельство установки, прилагаемое в комплекте.

Вышедшие из строя в течение гарантийного срока эксплуатации по вине завода-изготовителя составные устройства системы противоугонной сигнализации подлежат замене или ремонту силами установщика (предприятия-изготовителя или организации, осуществляющей комплексное обслуживание).

Потребитель лишается права на гарантийное обслуживание в следующих случаях:

- по истечении гарантийного срока эксплуатации;
- при нарушении правил монтажа, эксплуатации, транспортирования и хранения;
- при наличии механических повреждений наружных деталей системы противоугонной сигнализации после момента продажи, включая воздействие огня, аварии, попадания внутрь агрессивных жидкостей и воды, небрежного обращения;
- при наличии повреждений в результате неправильной настройки или регулировки;
- при замене составных устройств системы противоугонной сигнализации на устройства, не рекомендованные производителем;
- если нарушено пломбирование предприятия-изготовителя;
- если отсутствуют заполненные должным образом свидетельство установки или гарантийный талон.

Гарантийный срок эксплуатации – 3 года со дня продажи, но не более 3,5 лет с момента изготовления.

Настоящая гарантия не распространяется на элементы питания брелоков, которые имеют естественный ограниченный срок службы.

Ремонт и обслуживание системы противоугонной сигнализации с истекшим гарантийным сроком осуществляется за счет средств потребителя по отдельным договорам между поставщиком/установщиком и потребителем.



ВНИМАНИЕ! Рекомендуем требовать заполнения свидетельства установки и гарантийного талона, работником, производившим монтаж системы, т. к. эти документы могут понадобиться при обращении в службу поддержки.

Свидетельство установки

Я, нижеподписавшийся _____
Должность, Ф.И.О. _____

профессиональный установщик, удостоверяю, что установка системы противоугонной сигнализации транспортного средства, описанная ниже, была произведена мною согласно инструкциям по установке, предоставленным изготовителем системы.

Описание транспортного средства:

Марка автомобиля _____

Тип _____

Идентификационный номер (VIN) _____

Регистрационный номер _____

Описание системы противоугонной сигнализации автотранспортного средства:

Марка изделия **Pandora DXL 4910**

Заводской номер _____

Название организации, полный адрес и печать установщика _____

Подпись _____ / _____ /
Расшифровка подписи

Работу принял _____ / _____ /
Расшифровка подписи

Дата « ____ » _____ 20 ____ г.

Свидетельство о приемке

Система противоугонной сигнализации **Pandora DXL 4910** соответствует техническим условиям ТУ 4573-001-89696454-2014 и признана годной для эксплуатации.

Заводской номер _____

Дата выпуска _____

Подпись лиц, ответственных за приемку _____

М.П.

Упаковщик _____

Подпись (личное клеймо)

Гарантийный талон

Модель **Pandora DXL 4910**

Заводской номер _____

Дата покупки « ____ » _____ 20__ г.

Штамп предприятия торговли (установочного центра)

Подпись продавца